

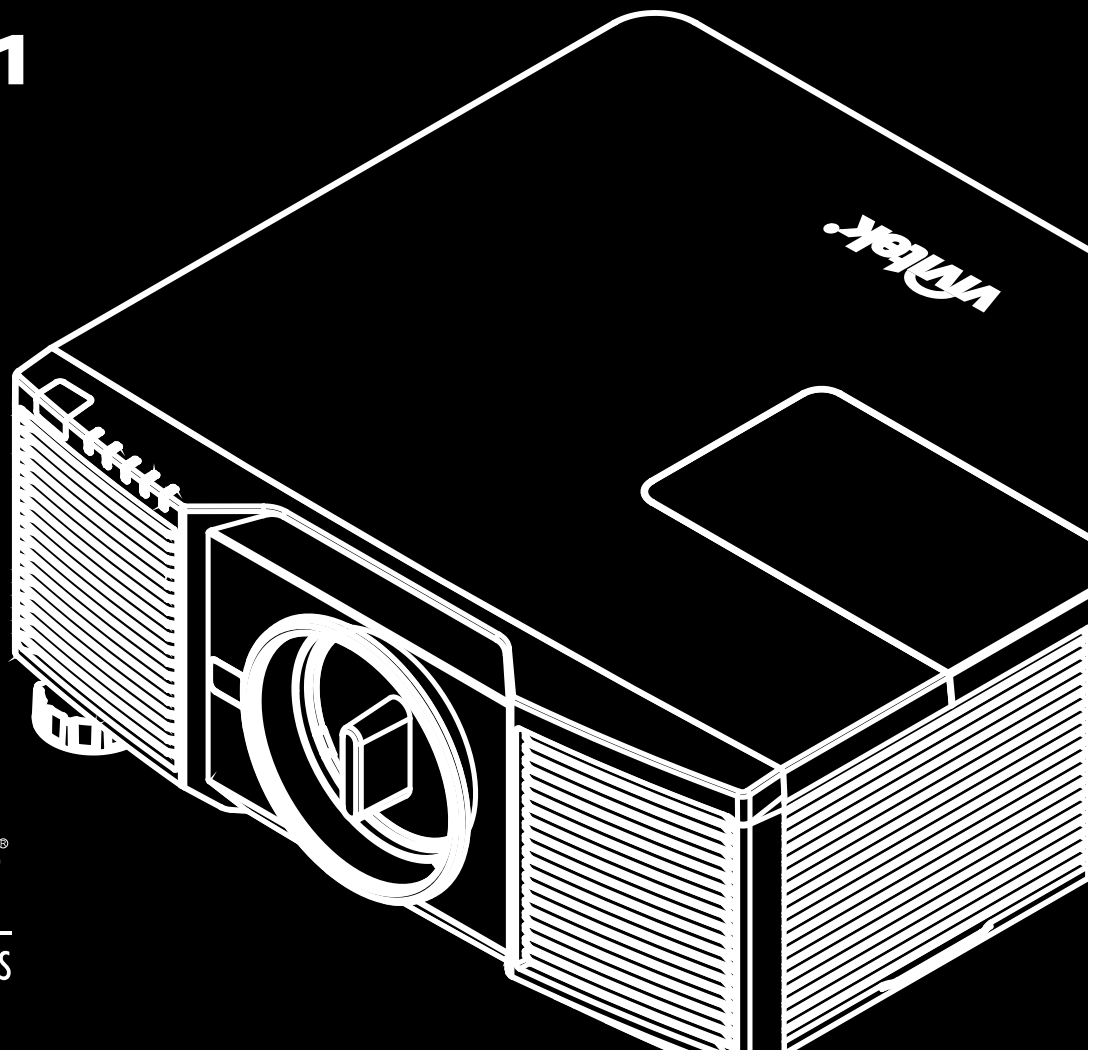

Bedienungsanleitung

DU6771
DX6731



Inhalt

Copyright	2
Copyright.....	2
Haftungsausschluss.....	2
Über die Bedienungsanleitung.....	2
Wichtige Sicherheitsanweisungen	3
Sicherheitshinweise	3
Installations- und Nutzungshinweise	4
Elektrische und elektronische Altgeräte entsorgen.....	4
Wichtige Hinweise zum Recycling	4
Einleitung.....	5
Lieferumfang	5
Projektorübersicht	6
I/O-Blende	8
Bedienfeld	9
Fernbedienung.....	10
Projektor installieren und aufstellen	12
Fernbedienungsbatterien einlegen oder austauschen	12
Projektor installieren	13
Optionales Objektiv installieren oder entfernen	15
Projektor einschalten	17
Projektor ausschalten	18
Kühlzustand einrichten.....	19
Projektionsmodus einstellen	19
Position des projizierten Bildes anpassen	20
Fokus und Zoom anpassen	20
Trapezverzerrungen korrigieren.....	21
Verzerrung einer Ecke korrigieren	22
Steuerungskennung beim Einsatz mehrerer Projektoren verwenden	23
Unautorisierte Nutzung des Projektors verhindern	25
Bedienfeldsperre verwenden.....	25
Sicherheitssperre verwenden	25
Projektionsobjektiv mit Schraube sperren	26
Verbindungen vornehmen.....	27
Mit einem PC verbinden.....	27
Mit einem Videogerät verbinden	27
Mit einem Steuergerät verbinden.....	28
Mit einem Leinwandauslöser verbinden	29
Mit externem HDBaseT-Sender verbinden	30
Projektor verwenden	31
OSD verwenden.....	31
Menübaum	32
OSD-Bedienung – BILD.....	36
OSD-Bedienung – SIGNAL	38
OSD-Bedienung – EINRICHTUNG	39
OSD-Bedienung– INSTALLATION	43
OSD-Bedienung– SERVICE	49
Technische Daten.....	50
Unterstütztes Signaleingangstiming.....	51
Anschlusskonfigurationen	53
Objektivserie DU6771/DX6731	54
Produktabmessungen	55
Projektionslampen ersetzen.....	56
Filter wechseln	58
Projektor reinigen	59
Problemlösung	60
LED-Anzeige.....	60
Tipps zur Problemlösung	61
Über den Vivitek-Kundendienst.....	63

Copyright

Copyright

Die Bedienungsanleitung (einschließlich aller Bilder, Diagramme und Softwareanwendungen) ist durch internationale Urheberrechtsgesetze geschützt. Alle Rechte werden vorbehalten. Ohne schriftliche Erlaubnis des Herstellers darf kein Teil der Anleitung dupliziert werden.

Vivitek ist die Marke der Vivitek Corporation. © Alle Rechte vorbehalten. 2016

Haftungsausschluss

Die Informationen in der Anleitung können ohne Vorankündigung geändert werden. Der Hersteller macht keinerlei Zusicherungen oder Garantien bezüglich der Inhalte der Anleitung und lehnt ausdrücklich implizierte Zusicherungen hinsichtlich der Marktgängigkeit und Eignung für einen bestimmten Zweck ab. Der Hersteller behält sich das Recht vor, jederzeit Änderungen an der Publikation und den Inhalten der Materialien vorzunehmen, ohne sich zu verpflichten, irgendwelche Personen darüber zu benachrichtigen.

Über die Bedienungsanleitung

Die Anleitung ist für den Endanwender vorgesehen und beschreibt die Installation und Verwendung des Projektors. Zugehörige Informationen (wie Abbildungen und Beschreibungen) werden nach Möglichkeit auf derselben Seite zusammengestellt. Das druckfreundliche Format ist angenehm zu lesen und papiersparend, wovon auch der Umweltschutz profitiert. Sie sollten nur die benötigten Seiten drucken.

Wichtige Sicherheitsanweisungen

Vielen Dank für den Kauf dieses hochwertigen Produktes!

Lesen Sie die Anleitung zur Erzielung optimaler Leistung aufmerksam. Die Anleitung bietet Anweisungen zur Menübedienung.

Sicherheitshinweise

CAUTION

Zur Unterbrechung der Stromversorgung muss der Netzstecker gezogen werden.



CAUTION

Setzen Sie den Projektor weder Regen noch Feuchtigkeit aus; andernfalls kann es zu elektrischer Entladung und/oder Stromschlägen kommen. Verwenden Sie den Stecker nicht mit einem Verlängerungskabel oder einer Steckdose, sofern nicht alle Kontakte vollständig eingesteckt werden können.



CAUTION

Öffnen Sie nicht das Gehäuse; andernfalls besteht Stromschlaggefahr. Im Inneren befinden sich Hochspannungskomponenten. Überlassen Sie Reparaturarbeiten qualifiziertem Servicepersonal.



Dieses Symbol macht den Nutzer auf wichtige Informationen aufmerksam, die zur Vermeidung von Problemen bezüglich Bedienung und Wartung sorgfältig gelesen werden sollten.

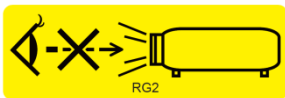

Blicken Sie wie bei jeder hellen Lichtquelle nicht direkt in den Strahl, RG2 IEC 62471-5:2015

Warnhinweis für Einwohner des Staates Kalifornien:

Der Umgang mit den mit diesem Gerät gelieferten Kabeln kann den Nutzern einer geringen Menge Blei aussetzen; dabei handelt es sich um eine Chemikalie, die im Staat Kalifornien als Risikofaktor für Unfruchtbarkeit bekannt ist. Bitte denken Sie daran, sich nach Berühren der Kabel die Hände zu waschen.

Hinweis (Kanada)

Dieses Digitalgerät der Klasse B erfüllt die Richtlinien der kanadischen ICES-003.

CE-Hinweis

Dies ist ein Produkt der Klasse B, das die Vorschriften der CE-Kennzeichnung erfüllt. Dieses Produkt kann Funkstörungen verursachen, die vom Nutzer durch geeignete Maßnahmen zu beheben sind.

FCC-Hinweis

Dieses Gerät stimmt mit den Grenzwerten für Digitalgeräte der Klasse B gemäß Teil 15 der FCC-Regularien überein. Diese Grenzwerte wurden geschaffen, um angemessenen Schutz gegen Störungen beim Betrieb in Wohngebieten zu gewährleisten. Dieses Gerät erzeugt, verwendet und kann Hochfrequenzenergie abstrahlen und kann – falls nicht in Übereinstimmung mit den Installationsanweisungen installiert und verwendet – Störungen der Funkkommunikation verursachen.

FCC-Warnhinweis: Befolgen Sie zur Gewährleistung der Produktkonformität die Installationsanweisungen und verwenden Sie beim Anschließen an Peripheriegeräte ausschließlich abgeschirmte Kabel. Jegliche nicht ausdrücklich von Vivitek zugelassenen Änderungen oder Modifikationen können die Berechtigung des Nutzers zum Betrieb dieses Gerätes erlöschen lassen.

Hinweis für Korea

Dieses Gerät der Klasse B kann elektromagnetische Wellen abgeben, darf in allen Bereichen genutzt werden, ist aber vorwiegend für den Einsatz zu Hause vorgesehen.

B급 기기 (가정용 방송통신기자재)

이 기기는 가정용(B급) 전자파적합기기로서 주로 가정에서 사용하는 것을 목적으로 하며, 모든 지역에서 사용할 수 있습니다.

Hinweis für Norwegen und Schweden

Verbinden Sie das Gerät über den Netzanschluss oder ein anderes Gerät mit einer Verbindung zur Schutzterde mit der Schutzterde der Gebäudeinstallation; die Verbindung mit einem Kabelverteilersystem über ein Koaxialkabel kann unter Umständen Brandgefahr verursachen. Die Verbindung mit einem Kabelverteilersystem sollte daher über ein Gerät erfolgen, das eine elektrische Isolierung unter einem bestimmten Frequenzbereich bietet (galvanischer Trennschalter, siehe EN 60728-11).

Installations- und Nutzungshinweise

1. Lesen Sie diese Anleitung und bewahren Sie sie gut auf.
2. Beachten Sie alle Warnhinweise und befolgen Sie sämtliche Richtlinien und Beschreibungen in dieser Anleitung.
3. Benutzen Sie den Projektor nicht in der Nähe von Wasser.
4. Installieren Sie das Gerät nicht in der Nähe von Wärmequellen, wie Heizungen, Heizkörpern, Öfen, Verstärkern und anderen Geräten, die Hitze erzeugen können.
5. Achten Sie darauf, dass das Gerät nicht herunterfällt, wenn Sie es halten oder in Kombination mit einem Wagen bewegen.
6. Bitte prüfen Sie nach Erhalt des Projektors sämtliche Teile auf sichtbare Beschädigungen.
7. Bitte achten Sie darauf, dass sich der Projektor nicht einschaltet, wenn kein Objektiv installiert ist. Entfernen Sie die Schutzabdeckung des Objektivs zur Objektivinstallation.
8. Blockieren Sie die Belüftungsöffnungen nicht.
9. Setzen Sie die Schutzfunktion des polarisierten oder geerdeten Steckers am Netzkabel nicht außer Kraft. Ein polarisierter Stecker hat einen breiten und einen schmalen Kontakt. Der Stecker hat zwei Kontakte und eine Erdungsklemme. Der breite Kontakt bzw. der Erdungskontakt dient der Sicherheit. Falls der mitgelieferte Stecker nicht in die Steckdose passt, lassen Sie die Steckdose bitte von einem Elektriker auswechseln.
10. Der +12-V-Auslöser gibt nur 12-V-Gleichspannung-Auslösesignale aus. Stellen Sie keine Verbindung zu anderen Stromeingängen oder -ausgängen her. Andernfalls könnte es zu einer Fehlfunktion kommen.
11. Passen Sie den Schiebeschalter auf eine geeignete Eingangsspannung an, schließen Sie dann den Projektor an. Die rote LED-Anzeige blinkt und stabilisiert sich, sobald das Gerät den Bereitschaftsmodus aufruft. Sie sollten nur die vom Hersteller bereitgestellten Anschlüsse oder Zubehörteile verwenden.
12. Wenn Sie den Projektor einschalten, blinkt die rote LED-Anzeige, bis sie sich stabilisiert. Blicken Sie nicht direkt in das Objektiv, während der Projektor läuft.
13. Ziehen Sie bei Gewitter sowie bei längerer Nichtbenutzung das Netzkabel des Gerätes.
14. Die Verpackungsmaterialien sollten für einen künftigen Transport sicher aufbewahrt werden.
15. Bitte wenden Sie sich bei jeglichen Schäden für eine qualifizierte Reparatur an den Händler oder Hersteller.

Elektrische und elektronische Altgeräte entsorgen

Das Symbol an Ihrem Produkt oder seiner Verpackung zeigt an, dass das Produkt nicht mit dem normalen Hausmüll entsorgt werden darf, sondern an eine Stelle zum Recycling elektrischer und elektronischer Altgeräte übergeben werden muss. Auswirkungen auf Umwelt und menschliche Gesundheit in Folge einer unsachgemäßen Entsorgung des Produktes können verhindert werden. Zudem trägt das Recycling von Materialien zum Schutz natürlicher Rohstoffe bei. Das Symbol gilt nur in der Europäischen Union. Wenn Sie elektrische oder elektronische Geräte entsorgen möchten, erkundigen Sie sich bei Regierungsbehörden oder Ihrem Händler nach der richtigen Vorgehensweise.



Wichtige Hinweise zum Recycling

Das Produkt kann andere elektronische Abfälle enthalten, die bei unsachgemäßer Entsorgung Risiken bergen. Halten Sie sich an die Gesetze (auf Kommunal-, Landes- oder Bundesebene) zu Recycling und Entsorgung. Weitere Informationen erhalten Sie von der Electronic Industries Alliance (EIA) unter WWW.EIAE.ORG.



Einleitung

Die Bedienungsanleitung beschreibt die Installation, Aufstellung und Bedienung des Projektors und unterstützt Installationspersonal und Endanwender bei der Ausschöpfung des Gerätepotenzials. Vivitek hat alle Anstrengungen unternommen, die Richtigkeit der Informationen in der Anleitung zum Zeitpunkt des Drucks zu gewährleisten. Die Inhalte werden aufgrund kontinuierlicher Produktverbesserungen und Kundenrückmeldungen möglicherweise regelmäßig aktualisiert. Sie können unter www.vivitekcorp.com auf die aktuellste Version der Anleitung sowie die Anleitungen anderer Vivitek-Produkte zugreifen.

Lieferumfang

Die folgenden Artikel sind im Lieferumfang des Projektors enthalten. Falls etwas fehlen oder beschädigt sein sollte, wenden Sie sich an Ihren Händler oder den Vivitek-Kundendienst.

Netzkabel



Netzkabel



VGA-Signalkabel

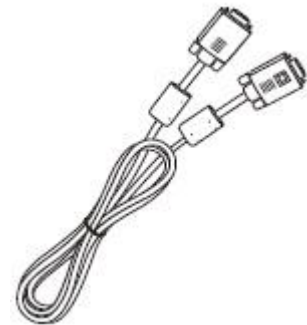

IR-Fernbedienung



Fernbedienungskabel



Diebstahlschutzschraube (M4)
(zur Objektivinstallation)

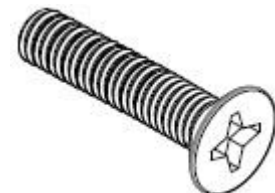

Datenträger mit
Bedienungsanleitung



RoHS-Karte (China)



Zertifikat (China)



Projektorübersicht

Ansicht von vorne rechts

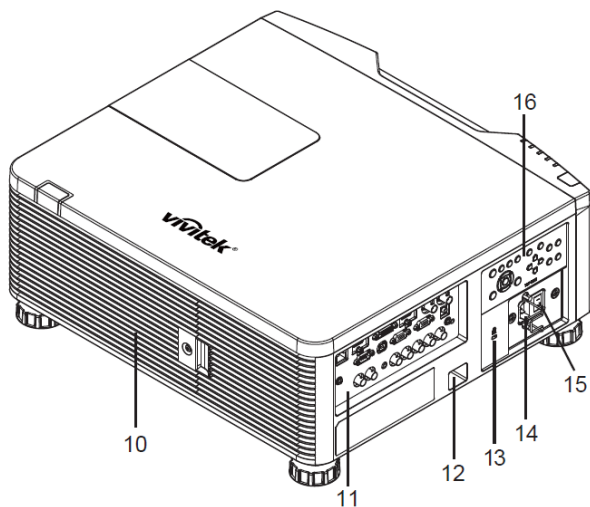
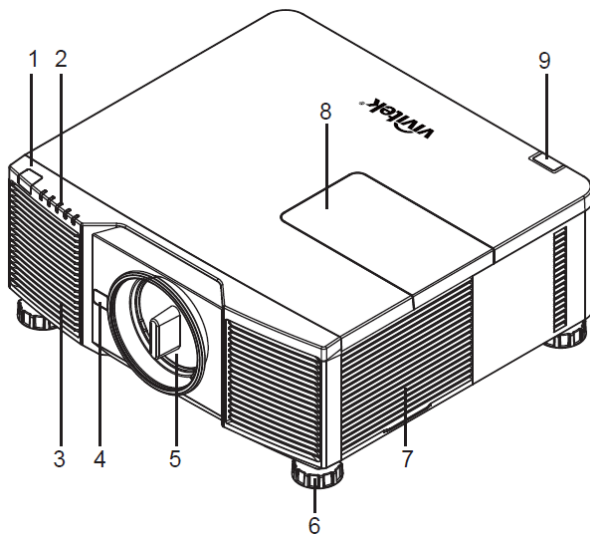

- 1. Frontseitiger IR-Empfänger**
Empfängt IR-Signale von der Fernbedienung.
- 2. LED-Anzeige**
Zeigt den aktuellen Projektorstatus, wie Betriebszustand, Lichtquellenzustand und Warnungen.
- 3. Zuluftöffnungen**
Der Lüfter zieht kühle Luft zur Systemkühlung in den Projektor.
- 4. Objektivfreigabetaste**
Betätigen Sie vor dem Entfernen des Objektivs die Objektivfreigabetaste.
- 5. Objektivabdeckung**
Entfernen Sie die Abdeckung vor Installation des Objektivs.
- 6. Höhenregler**
Passen Sie die Höhe des Projektors über vier Höhenregler an.
- 7. Zuluftöffnungen**
Die Lüfter im Projektor saugen zur Kühlung des Projektors frische Luft an.
- 8. Farbradabdeckung**
Entfernen Sie die Abdeckung zur Auswechslung des Farbradmoduls.
- 9. Rückseitiger IR-Empfänger**
Empfängt IR-Signale von der Fernbedienung.
- 10. Belüftungsöffnungen**
Über die Belüftungsöffnungen wird Hitze aus dem Projektor abgeleitet. Stellen Sie sicher, dass die Belüftungsöffnungen nicht blockiert sind.
- 11. I/O-Blende**
Sie können verschiedene Eingänge, Ausgänge und Steuergeräte mit dem Projektor verbinden.
- 12. Schlitz für Sicherheitskabel**
Stecken Sie ein handelsübliches Sicherheitskabel in den Schlitz, damit der Projektor nicht gestohlen wird.
- 13. Kensington-Schloss**
Bringen Sie den Projektor über den Kensington-Schlitz an einem festen Gegenstand an.
- 14. Netzeingang**
Schließen Sie hier das mitgelieferte Netzkabel an.
- 15. Netzschalter**
Zum Ein-/Ausschalten der Projektorstromversorgung.
- 16. Bedienfeld**
Drücken Sie die Tasten zur Bedienung des OSD-Menüs oder zur Anpassung der ObjektivEinstellungen; siehe OSD-Bedienung.



Warnung:

- Für eine gute Luftzirkulation wird Luft durch die Gitteröffnungen in den Projektor gesogen und darüber ausgestoßen. Blockieren Sie die Gitteröffnungen nicht, halten Sie genügend Abstand zu umliegenden Gegenständen ein.



Hinweis zur Farbradabdeckung

- Das Farbrad des Projektors ist austauschbar; das Gerät erkennt automatisch, was für eine Art Farbrad im Projektor installiert ist, und wechselt zur entsprechenden Firmware. Bitte wenden Sie sich zur Bestellung eines optionalen Farbrads an Ihren örtlichen Händler.
- Das Produkt verfügt über eine abgedichtete optische Engine.

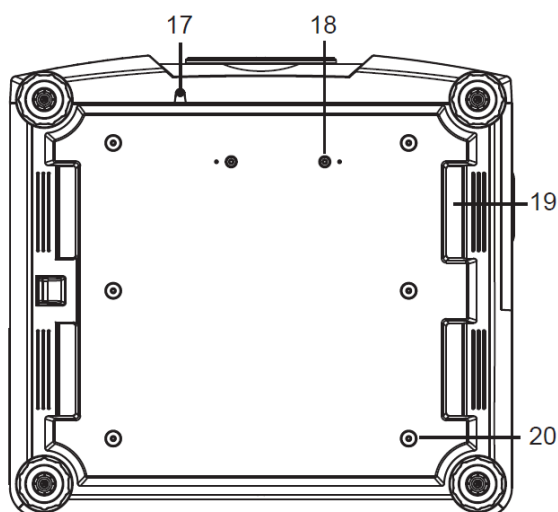
**17. Diebstahlschutzschraubenloch**

Durch Festziehen der Diebstahlschutzschraube kann verhindert werden, dass das Objektiv von einer nicht autorisierten Person entfernt wird.

18. Montagelöcher des Haltesets

Diese beiden Schraubenlöcher können zur Befestigung der Haltesets des Ultra-Short-Throw-Objektivs genutzt werden.

19. Vertiefungen zum Transportieren des Projektors

Diese vier Vertiefungen können zum Transportieren des Projektors verwendet werden.

20. Deckenmontagelöcher

Diese sechs Schraubenlöcher dienen der Deckenmontage (M4-Schraube, maximale Tiefe 14 mm)

**Hinweis:**

- Die Schrauben sind nur für Objektivhaltesets vorgesehen; eine Überlastung kann den Projektor beschädigen und Verletzungen verursachen.
- Achten Sie bei der Installation darauf, nur UL-gelistete Deckenhalterungen zu verwenden. Weitere Informationen zur Montage des Projektors an einer Decke erhalten Sie von Ihrem Händler.
- Verwenden Sie bei der Deckeninstallation zugelassene Montagehardware und M4-Schrauben; maximale Einschraubtiefe: 14 mm.

I/O-Blende

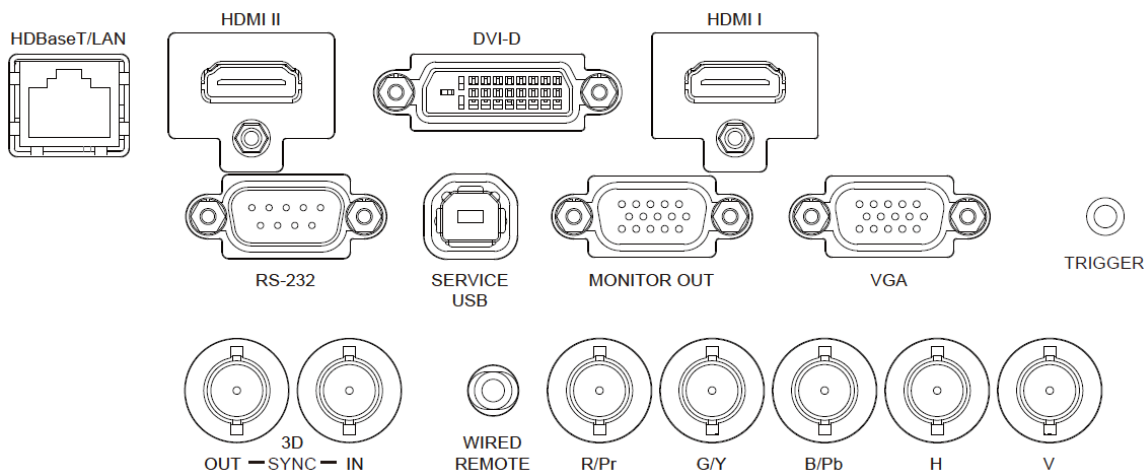

HDBaseT/LAN

Schließen Sie hier ein Ethernet-Kabel (Cat5/Cat6, nicht mitgeliefert) von einem Computer, Netzwerkgerät oder HDBaseT-Sender an.

HDMI II

Schließen Sie hier das HDMI-Kabel eines Computers oder Videogerätes an.

DVI-D

Schließen Sie hier das DVI-D-Kabel eines DVI-D-fähigen Gerätes an.

HDMI I

Schließen Sie hier das HDMI-Kabel eines Computers oder Videogerätes an.

RS-232

Die 9-polige D-Sub-Schnittstelle dient der Verbindung mit einem PC-Steuersystem sowie der Projektorwartung.

Service-USB

Dieser Port ist ausschließlich für Wartungsarbeiten vorgesehen und kann nur von autorisiertem Wartungspersonal benutzt werden.

MONITOR OUT

Stellen Sie zur Anzeige des projizierten Inhaltes eine Verbindung zu einem Monitor her.

VGA

Stellen Sie eine standardmäßige 15-polige VGA-Verbindung her und verbinden Sie RGB-, HD-Component-Geräte oder PCs.

TRIGGER (12 V +/- 1,5 V)

Wenn Sie über ein 3,5-mm-Kabel eine Verbindung zur Leinwand herstellen, wird die Leinwand beim Einschalten des Projektors automatisch heruntergefahren. Die Leinwand wird wieder eingezogen, sobald der Projektor ausgeschaltet wird.

3D SYNC IN / Out

Schließen Sie hier einen Sender für 3D-IR-Synchronisierungssignale an.

WIRED REMOTE

Schließen Sie hier die mitgelieferte Fernbedienung am Projektor an.

Component (V, H, B/Pb, G/Y, R/Pr)

Schließen Sie hier RGBHV- oder Component-Signalquellen (Computer oder Component-Video-fähige Geräte) an.



Hinweis zum Auslöser

- Wenn der Projektor eingeschaltet wird, wird ein Steuersignal (12 V Gleichspannung) von diesem Anschluss ausgegeben.
- Verwenden Sie diese Buchse nur zum angegebenen Zweck.



Hinweis zur kabelgebundenen Fernbedienung

- Achten Sie unbedingt darauf, den Stecker der Kabelfernbedienung an den richtigen Port anzuschließen. Möglicherweise wird die Fernbedienung beschädigt, falls sie an den falschen Port, wie bspw. den Auslöser, angeschlossen wird. Verwenden Sie diese Buchse nur zum angegebenen Zweck

Bedienfeld

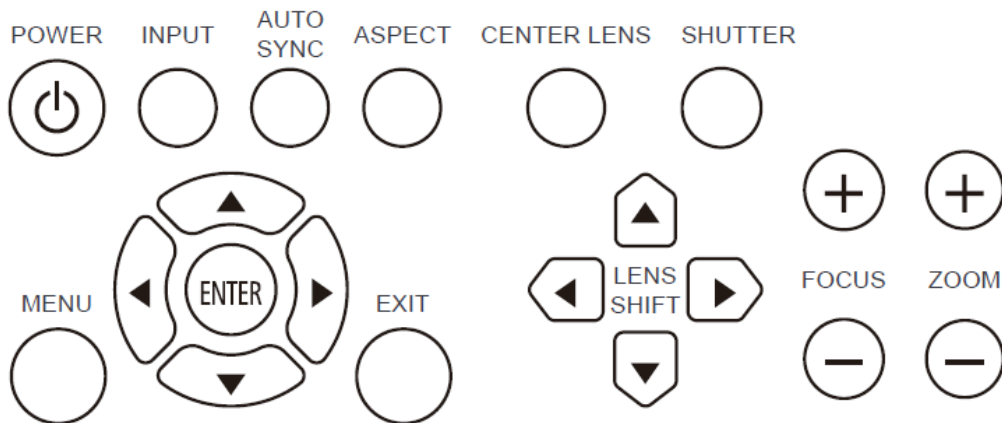

POWER
Über diese Taste schalten Sie den Projektor ein/aus.

INPUT
Mit dieser Taste wählen Sie das Eingangssignal: HDMI, DVI, VGA, Component usw.

AUTO SYNC
Implementiert die automatische Signalsynchronisierung.

ASPECT
Ändert das Seitenverhältnis des aktuellen Bildes und wechselt zum nächsten Seitenverhältnis.

MENU
Drücken Sie die Taste zum Anzeigen oder Ausblenden des OSD-Menüs.

Aufwärts/Abwärts/Links/Rechts
Zur Auswahl der gewünschten OSD-Option.

ENTER
Zur Auswahl von Einstellungen oder zum Bestätigen geänderter Einstellungen.

EXIT
Zum Zurückkehren zur vorherigen Menüebene oder zum Verlassen des OSD-Menüs.
Fernbedienung

CENTER LENS
Zum Zentrieren des Objektivs und zum Kalibrieren der Parameter von Objektivversatz, Fokus und Zoom.
Hinweis: Die Objektivspeicherfunktion erfordert den exakten Objektivanpassungsparameter. Bitte zentrieren Sie das Objektiv nach jeder Objektivmontage.

SHUTTER
Mit dieser Taste aktivieren Sie die Lichtblende, damit die Projektion vorübergehend gestoppt wird.

LENS SHIFT
Mit diesen vier Tasten können Sie das projizierte Bild an die gewünschte Position verschieben.

FOCUS
Mit dieser Taste passen Sie den Fokus des projizierten Bildes an.

ZOOM
Mit dieser Taste vergrößern/verkleinern Sie das projizierte Bild.

Fernbedienung

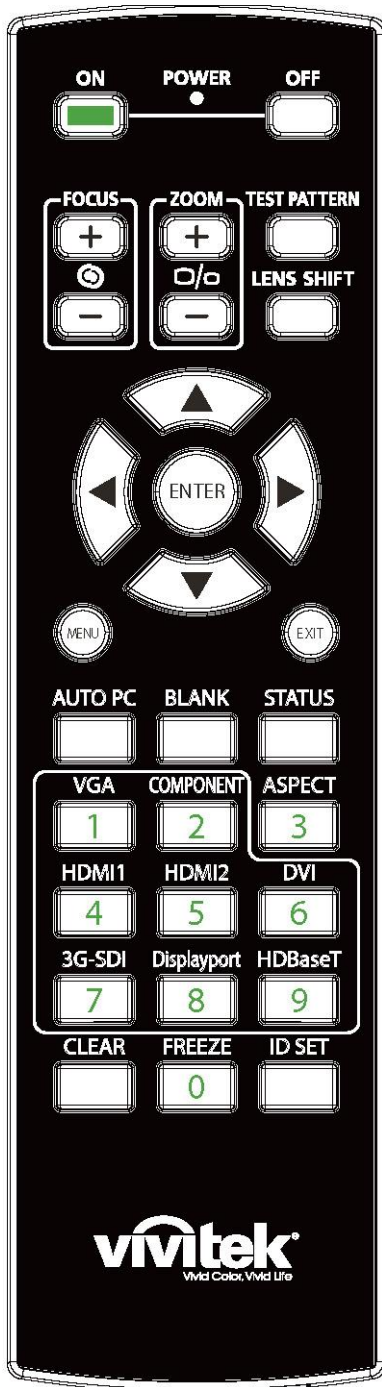
**ON**

Schaltet den Projektor ein.

OFF

Schaltet den Projektor aus.

FOCUS

Passt den Fokus des projizierten Bildes an.

ZOOM

Vergrößert/verkleinert das projizierte Bild.

TEST PATTERN

Zeigt ein Testmuster an. Drücken Sie diese Taste zum Umschalten zum nächsten Muster noch einmal. Drücken Sie zum Zurückkehren zum projizierten Bild die EXIT-Taste.

LENS SHIFT

Verschiebt das Objektiv nach rechts oder links.

ENTER

Zur Auswahl von Einstellungen oder zum Bestätigen geänderter Einstellungen.

MENU

Drücken Sie die Taste zum Anzeigen oder Ausblenden des OSD-Menüs.

EXIT

Zum Zurückkehren zum vorherigen Menü oder zum Verlassen des OSD-Menüs.

AUTO PC

Mit dieser Funktion können Sie das VGA-Eingangssignal automatisch synchronisieren.

BLANK

Zum Aktivieren der Blende drücken; dadurch wird die Projektion vorübergehend unterbrochen.

STATUS

Zeigt das OSD-Menü SERVICE an.

VGA

Zur Auswahl der VGA-Eingangsquelle.

COMPONENT

Zur Auswahl der Component-Eingangsquelle.

ASPECT

Zum Umschalten des Seitenverhältnisses drücken.

HDMI1

Zur Auswahl der HDMI1-Eingangsquelle.

HDMI2

Zur Auswahl der HDMI2-Eingangsquelle.

DVI

Zur Auswahl der DVI-Eingangsquelle.

3G-SDI (nicht zutreffend)**DisplayPort (nicht zutreffend)****HDBaseT**

Zur Auswahl der HDBaseT-Eingangsquelle.

CLEAR

Zum Löschen der in der Fernbedienung gespeicherten ID-Nummer.

FREEZE

Hält das projizierte Bild an oder setzt die Projektion fort.

ID SET

Zum Einstellen der ID-Nummer der Fernbedienung.

Kabelfernbedienungsanschluss

Mit dem Anschluss WIRED REMOTE am Projektor verbinden.

Betriebsreichweite der Fernbedienung

Die Fernbedienung nutzt zur Steuerung des Projektors die Infrarotübertragung. Sie müssen die Fernbedienung nicht direkt auf den Projektor richten. Sofern Sie die Fernbedienung auf die Vorderseite des Projektors richten, hat die Betriebsreichweite einen Radius von etwa 10 Metern und einen Winkel von 15 Grad ober- und unterhalb des Projektorstandortes. Sollte der Projektor nicht auf die Fernbedienung reagieren, treten Sie etwas näher an ihn heran.

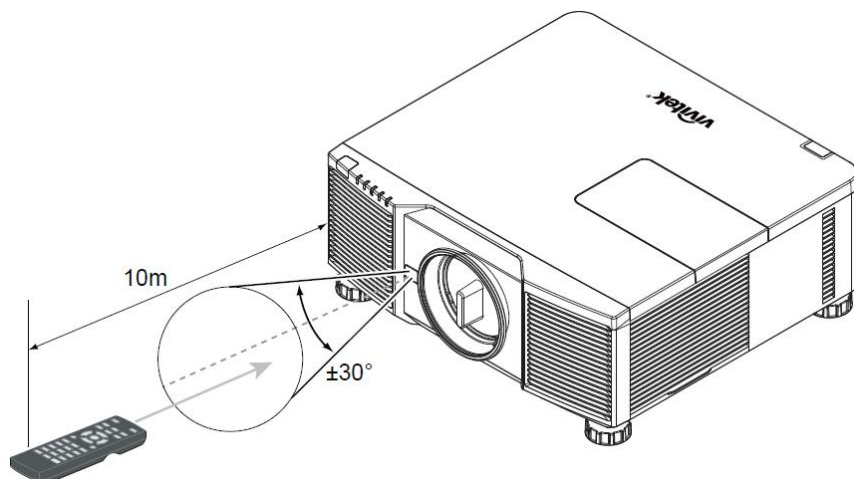

Projektor installieren und aufstellen

Fernbedienungsbatterien einlegen oder auswechseln

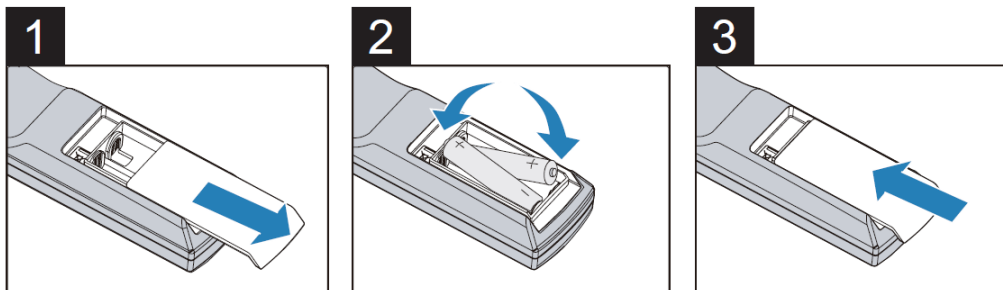

1. Entfernen Sie die Abdeckung des Batteriefachs, indem Sie diese in Pfeilrichtung schieben.
2. Legen Sie zwei AA-Batterien ein, beachten Sie dabei die Polarität.
3. Bringen Sie die Abdeckung wie abgebildet in Pfeilrichtung an.

**Hinweis:**

- Verwenden Sie den Projektor nicht bei hellem Fluoreszenzlicht. Bestimmte hochfrequente Fluoreszenzleuchten können die Funktion der Fernbedienung beeinträchtigen.
- Achten Sie darauf, dass sich keine Hindernisse zwischen Fernbedienung und Projektor befinden.
- Setzen Sie die Fernbedienung weder hohen Temperaturen noch Feuchtigkeit aus; andernfalls funktioniert sie nicht.

**Anweisungen zum Einlegen der Batterien**

- Achten Sie darauf, die Batterien richtig herum einzulegen
- Kombinieren Sie nicht alte und neue Batterien oder Batterien verschiedener Typen
- Entnehmen Sie die Batterien, wenn die Fernbedienung voraussichtlich längere Zeit nicht benutzt wird; dadurch verhindern Sie Schäden durch auslaufende Batterieflüssigkeit

Projektor installieren

Der hochqualitative Anzeigeeffekt kann nur garantiert werden, wenn der Projektor richtig installiert ist. Generell sollte möglichst kein Licht auf die Projektionsfläche fallen. Der Bildkontrast verringert sich deutlich, wenn Licht direkt auf die Projektionsfläche scheint, bspw. durch ein Fenster oder einen Spot. Dadurch wird das Bild möglicherweise blass oder zu dunkel angezeigt. Vor der Installation sollten Sie Störungen durch Umgebungslicht möglichst eliminieren. Bitte beachten Sie bei der Installation unbedingt die nachfolgenden Warnhinweise.

Warnhinweise zur Installation



- Die Projektorinstallation muss von einer qualifizierten Person durchgeführt werden. Weitere Informationen erhalten Sie von Ihrem Händler. Sie sollten den Projektor nicht eigenhändig installieren.
- Verwenden Sie bei der Deckeninstallation zugelassene Montagehardware und M4-Schrauben; maximale Einschraubtiefe: 14 mm. Informationen zur Deckenmontage des Projektors erhalten Sie bei Ihrem Händler.
- Verwenden Sie den Projektor nur auf einem festen, ebenen Untergrund; falls der Projektor herunterfällt, können ernsthafte Verletzungen und Schäden auftreten



- Achten Sie darauf, dass die von den Abluftöffnungen ausgegebene heiße Luft nicht wieder in den Projektor gesogen wird.
- Vergewissern Sie sich, dass die Zu- und Abluftöffnungen nicht blockiert werden; halten Sie den erforderlichen Abstand zu umliegenden Gegenständen ein. Nachstehend sehen Sie den erforderlichen Mindestabstand zwischen den Belüftungsöffnungen und Gegenständen.
- Alle ergänzten Einbauten sollten eine zertifizierte thermische Bewertung bestehen, damit sichergestellt ist, dass der Projektor die Abluft nicht wieder ansaugt, da dies selbst dann zu einem Projektionsstopp des Projektors führen kann, wenn die Temperatur im Einbau innerhalb des unterstützten Betriebstemperaturbereichs liegt.

Luftstrom und Wärmeableitung

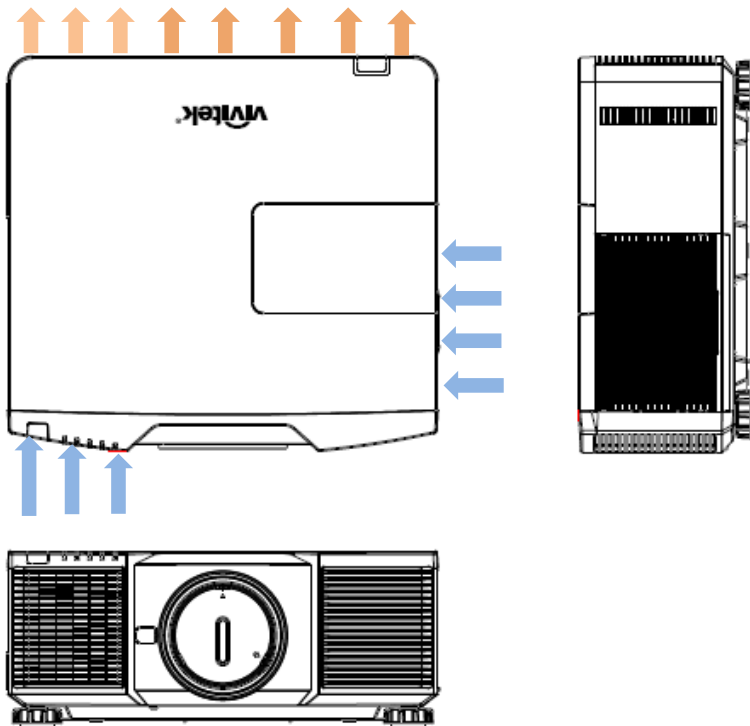

Mindestabstand zu Belüftungsöffnungen

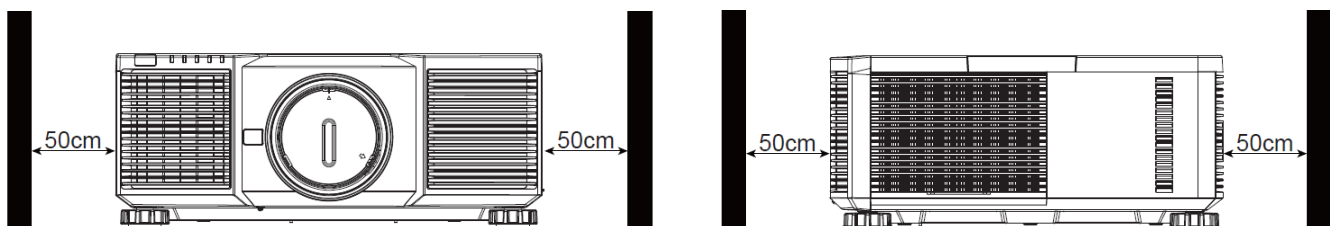

Projektor montieren

Zur Montage des Projektors verwenden Sie bitte UL-gelistete Deckenhalterungen und M4-Schrauben; maximale Schraubtiefe: 14 mm.

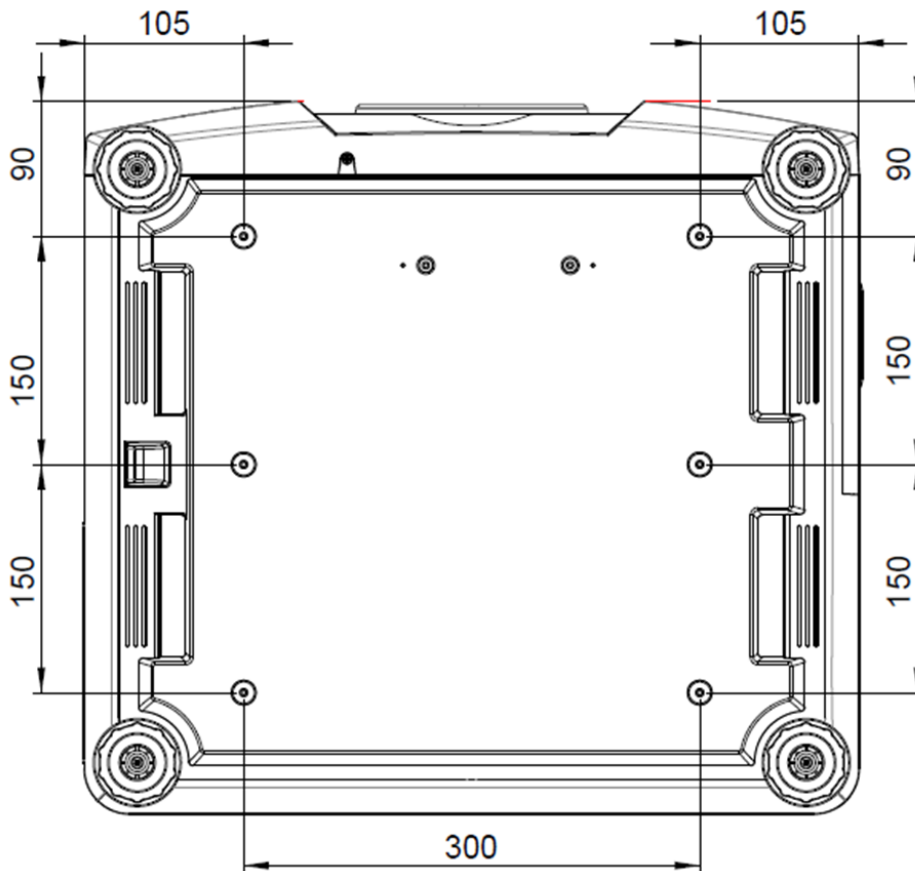

- Verwenden Sie den Projektor nur auf einem festen, ebenen Untergrund; falls der Projektor herunterfällt, können ernsthafte Verletzungen und Schäden auftreten.
- Bitte stellen Sie den Projektor nicht auf einen anderen Projektor; falls er herunterfällt, drohen ernsthafte Verletzungen und Beschädigungen.

Optionales Objektiv installieren oder entfernen

CAUTION



- Denken Sie vor dem Entfernen oder Installieren des Objektivs daran, den Projektor auszuschalten und zu warten, bis sich die Belüftung ausschaltet; deaktivieren Sie dann den Netzschalter.



- Schütteln Sie den Projektor und die Objektivkomponenten nicht, setzen Sie sie keinem übermäßigen Druck aus; diese Komponenten enthalten Präzisionsbauteile.
- Achten Sie darauf, das optionale Objektiv vor dem Transport des Projektors zu entfernen. Objektiv und Objektivversatzmechanismus könnten bei unsachgemäßer Handhabung während des Transports beschädigt werden.
- Berühren Sie beim Entfernen oder Installieren des Objektivs nicht die Objektivoberfläche.
- Halten Sie Fingerabdrücke, Staub und Öl von der Objektivoberfläche fern. Verkratzen Sie die Objektivoberfläche nicht.
- Arbeiten Sie auf einem ebenen Untergrund; legen Sie zur Vermeidung von Kratzern ein weiches Tuch unter.
- Wenn Sie das Objektiv über einen längeren Zeitraum entfernen, bringen Sie zum Schutz des Projektors vor Staub und Schmutz die Objektivkappe an.
- Achten Sie bei Installation des Objektivs im Projektor darauf, die Objektivkappe von der Rückseite des optionalen Objektivs zu entfernen; andernfalls blockiert die Kappe den Lichtstrahl und schmilzt. Dadurch können Projektor und Objektiv beschädigt werden.

Neues Objektiv installieren

- Falls die Objektivabdeckung installiert ist, ziehen Sie die Kante der Objektivabdeckung mit einer Hand (①), damit sich die Objektivabdeckung mühelos mit der anderen Hand entfernen lässt (②).

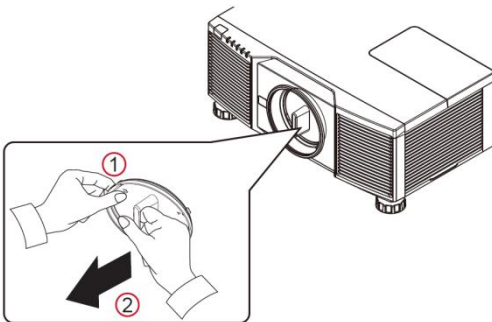

- Richten Sie das Symbol „↑“ am Objektivetikett am Symbol „*“ an der Oberseite des Gehäuses aus (an der Mitte der Objektivöffnung ausrichten) und ziehen Sie das Objektiv hinein.

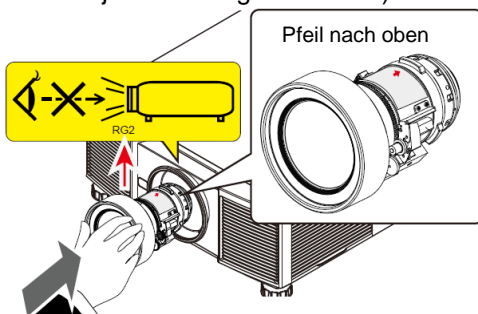

- Achten Sie darauf, das Objektiv in die Halterung zu drücken, und drehen Sie es im Uhrzeigersinn in die Sperrposition. Beim Drehen des Objektivs wird durch zwei Klickgeräusche angezeigt, dass das Objektiv vollständig fixiert ist.

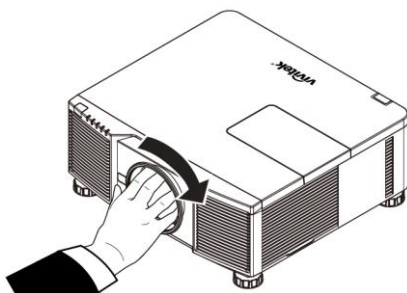

4. Prüfen Sie, ob das Objektiv richtig fixiert ist, indem Sie das Objektiv vorsichtig aus der Halterung ziehen.

Vorhandenes Objektiv entfernen

1. Drücken Sie die Taste LENS RELEASE vollständig hinein und drehen Sie das Objektiv gegen den Uhrzeigersinn. Das vorhandene Objektiv löst sich.

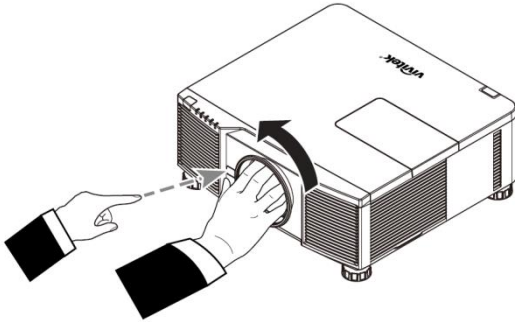

2. Ziehen Sie das Objektiv langsam heraus.

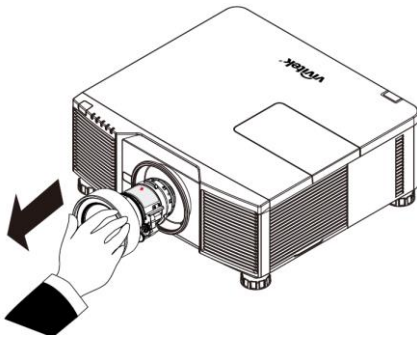

- Bitte prüfen Sie, ob die Freigabetaste mit der Schraube gesichert ist. In diesem Fall funktioniert die Taste nicht.

Projektor einschalten

Das Netzkabel ist im Lieferumfang enthalten. Schließen Sie es an den Netzeingang an der I/O-Blende an.

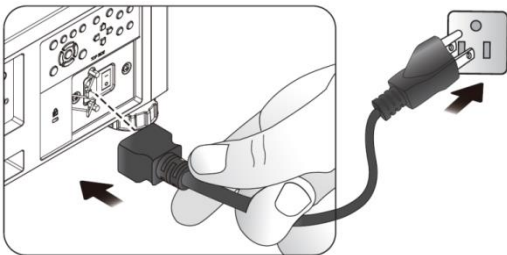

Sobald der Projektor richtig aufgestellt ist und alle Anschlüsse vorgenommen wurden, müssen Sie ihn zur Vermeidung von Komponentenschäden und unnötigem Verschleiß in der richtigen Reihenfolge einschalten. Beachten Sie die nachstehende Anleitung zum Einschalten des Projektors.

1. Bringen Sie den Netzschalter wie abgebildet in die Ein-Position (I). Die POWER-LEDs blinken und leuchten dann rot.

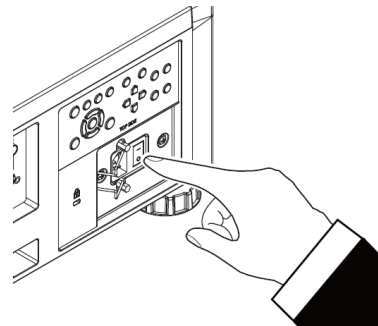

2. Drücken Sie die POWER-Taste am Bedienfeld oder die ON-Taste an der Fernbedienung.

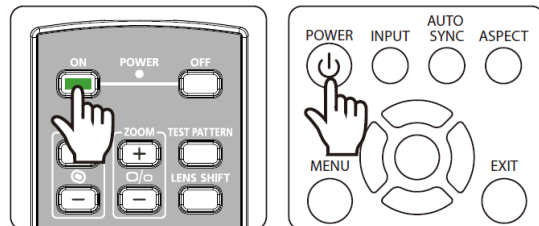

3. POWER-LED und LIGHT-LED blinken grün, bis der Projektor hochgefahren ist.

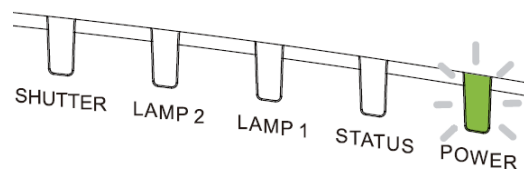

4. Nach einigen Sekunden leuchten beide LEDs grün, der Projektor ist nun einsatzbereit.

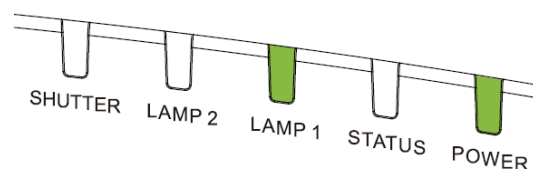

Projektor ausschalten

Sobald der Projektor nicht länger benötigt wird, sollten Sie ihn zur Vermeidung von Schäden und unnötigem Verschleiß ordnungsgemäß abschalten.

CAUTION



- Trennen Sie das Netzkabel nicht von Steckdose oder Projektor, wenn der Projektor eingeschaltet ist. Andernfalls könnten der Netzeingang am Projektor und/oder der Kontakt am Netzkabel beschädigt werden. Wenn Sie die Stromversorgung bei eingeschaltetem Projektor ausschalten möchten, nutzen Sie eine Mehrfachsteckdose mit Schalter und Trennschalter.



- Schalten Sie die Stromversorgung nicht innerhalb 10 Sekunden nach Durchführung von Anpassungen oder Änderung von Einstellungen aus. Andernfalls gehen die Anpassungen möglicherweise verloren und die Einstellungen werden auf ihre Standardwerte rückgesetzt.

Beachten Sie die nachstehende Anleitung zum Abschalten des Projektors.

1. Drücken Sie die POWER-Taste am Bedienfeld oder die OFF-Taste an der Fernbedienung, das Abschalten-Fenster wird angezeigt.

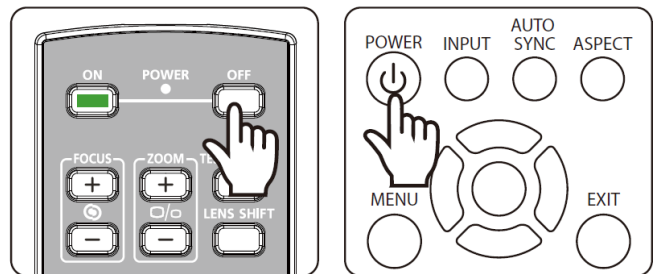

2. Drücken Sie zum Bestätigen der Abschaltung noch einmal die POWER-Taste am Bedienfeld oder die OFF-Taste an der Fernbedienung, die POWER-LED blinkt nach Bestätigung der Abschaltung orange.



3. Der Projektor hat den Bereitschaftsmodus aufgerufen, sobald die POWER-LED rot leuchtet.
4. Bringen Sie den Netzschalter zum Abschalten des Projektors in die Aus-Position (O).

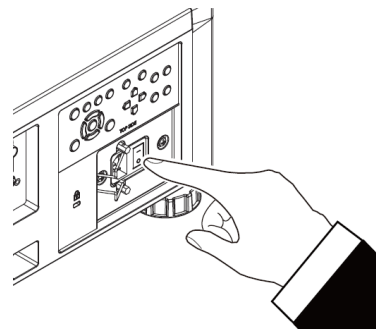

Kühlzustand einrichten

Der hochqualitative Anzeigeeffekt kann nur garantiert werden, wenn der Projektor richtig installiert ist. Generell sollte möglichst kein Licht auf die Projektionsfläche fallen. Der Bildkontrast verringert sich deutlich, wenn Licht direkt auf die Projektionsfläche scheint, bspw. durch ein Fenster oder einen Spot. Dadurch wird das Bild möglicherweise blass oder zu dunkel angezeigt.

Neben der Projektionsleistung wirkt sich auch die Installationsausrichtung auf die Wärmeableitung des Projektors aus. Ein ungeeigneter Kühlzustand kann die Lebensdauer der Lichtquelle verkürzen und Komponenten im Inneren des Projektors beschädigen. Bitte stellen Sie entsprechend der Installationsausrichtung den richtigen Kühlzustand im OSD-Menü ein.

Nachstehend finden Sie die verfügbaren Installationsoptionen.

Tisch: Der Projektor ist auf einem Tisch aufgestellt und projiziert das Bild wie nachstehend dargestellt innerhalb eines 60-Grad-Winkels

Decke: Der Projektor ist an der Decke montiert und projiziert das Bild wie nachstehend dargestellt innerhalb eines 60-Grad-Winkels

Aufwärts: Das Bild wird nach oben projiziert oder der Projektor ist wie nachstehend dargestellt in einem Winkel von mehr als 60 Grad installiert.

Abwärts: Das Bild wird nach unten projiziert oder der Projektor ist wie nachstehend dargestellt in einem Winkel von mehr als 60 Grad installiert.

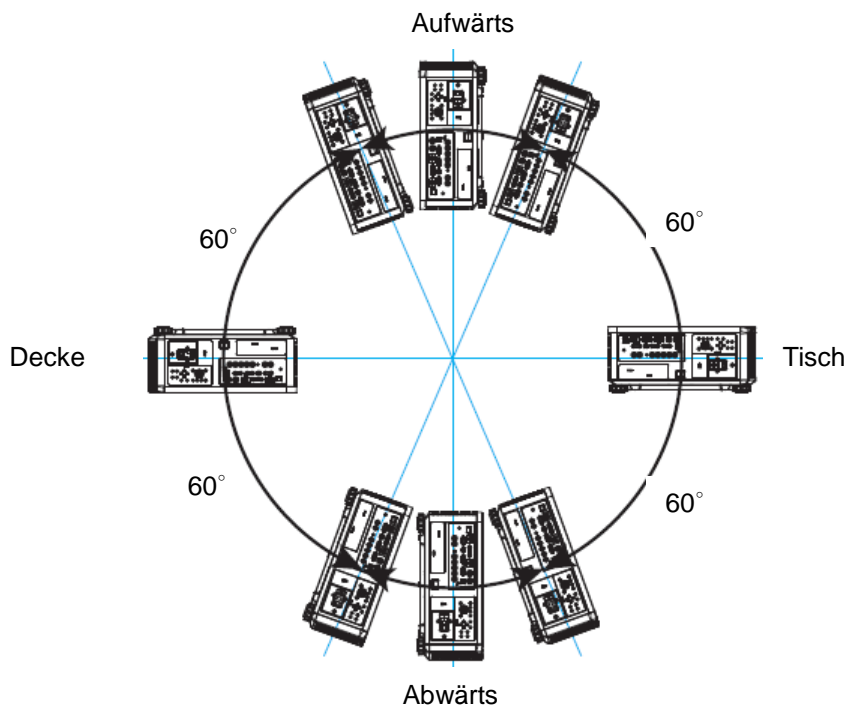

Projektionsmodus einstellen

Über die Projektionsmodusoption können Sie die Ausrichtung des projizierten Bildes ändern oder das projizierte Bild umkehren.

Tisch vorne: Installieren Sie den Projektor auf dem Tisch und projizieren Sie das Bild von der Vorderseite auf die Leinwand.

Decke vorne: Montieren Sie den Projektor an der Decke und projizieren Sie das Bild von der Vorderseite auf die Leinwand; das Bild wird umgekehrt.

Tisch hinten: Installieren Sie den Projektor auf dem Tisch und projizieren Sie das Bild von der Rückseite der Leinwand.

Decke hinten: Montieren Sie den Projektor an der Decke und projizieren Sie das Bild von der Rückseite auf die Leinwand; das Bild wird umgekehrt.

Position des projizierten Bildes anpassen

Der Projektor verfügt über eine motorisierte Objektivversatzfunktion; dadurch kann das Bild vertikal oder horizontal verschoben werden, ohne dass der Projektor bewegt werden muss. Der Objektivversatzbereich wird als prozentualer Anteil der Leinwandhöhe und -breite angezeigt; das Bild kann vertikal um maximal 64 % der Höhe des projizierten Bildes nach oben und um 33 % der Höhe nach unten sowie horizontal um maximal 24 % der Bildbreite nach rechts und um 14 % der Bildbreite nach links verschoben werden. Bitte beachten Sie die nachstehende Abbildung.

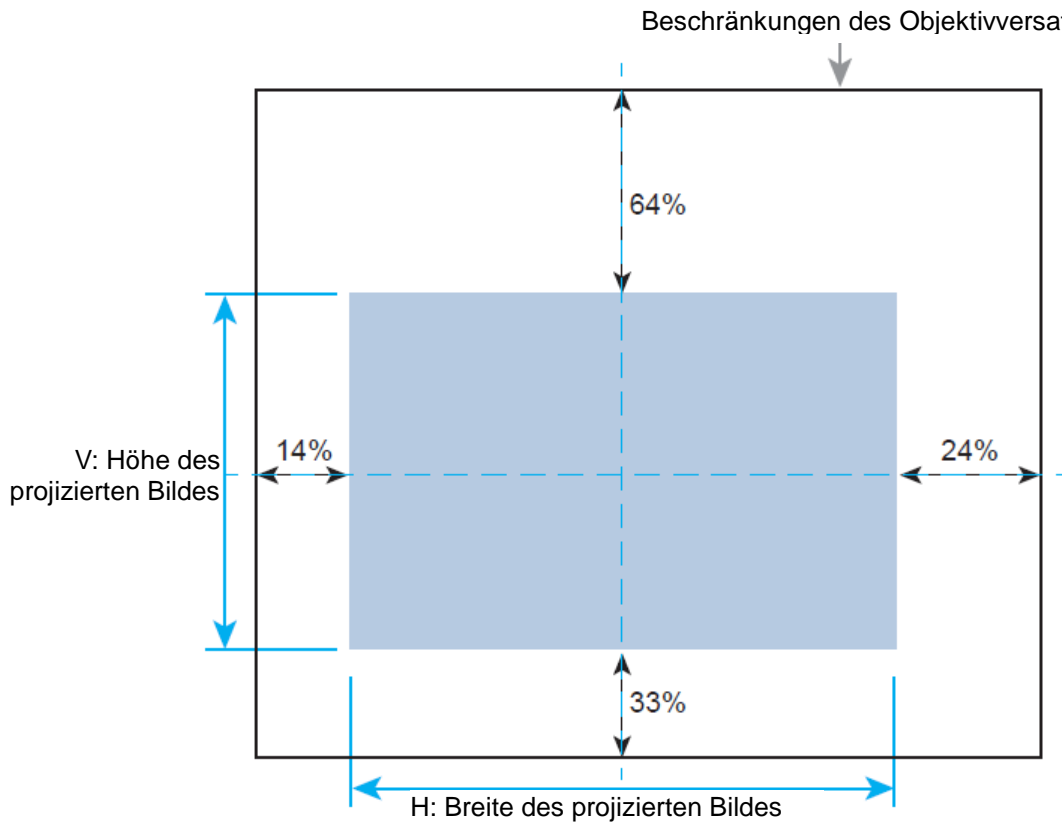

- Im OSD-Menü gibt es eine Funktion zum Sperren des Objektivs, die Anpassungen der Objektivsteuerung zur Vermeidung möglicher Fehlbedienung nach Abschluss der Anpassung verhindert; bitte achten Sie darauf, die Sperre vor erneuter Objektivsteuerung zu deaktivieren.

Fokus und Zoom anpassen

Fokus und Zoom können per Projektorbedienfeld oder Fernbedienung angepasst werden. Beachten Sie folgende Hinweise zur manuellen Anpassung von Fokus und Zoom.

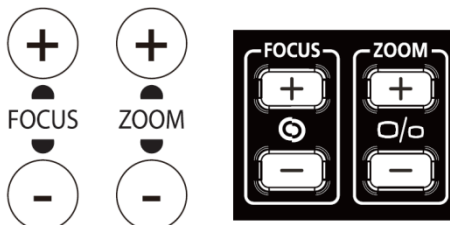

Passen Sie Fokus und Zoom über die FOCUS- bzw. ZOOM-Tasten an Bedienfeld oder Fernbedienung an.

Trapezverzerrungen korrigieren

Wenn das Bild angewinkelt von oben oder von unten auf die Leinwand projiziert wird, erscheint es trapezförmig verzerrt. Korrigieren Sie die Verzerrungen über die Trapezkorrektur, der einstellbare Bereich beträgt etwa +/- 30 Grad.

Nachfolgend sehen Sie die Bedingungen, unter denen der maximale Winkel erreicht wird:

- Wenn das Standardobjektiv verwendet wird.
- Wenn der Objektivversatz auf die Mitte eingestellt ist.
- Das Bild wird im Breitbildmodus projiziert.

Wählen Sie die Trapezkorrektureinstellung, korrigieren Sie die Verzerrungen dann mit den Tasten ◀ / ▶; der einstellbare Wert beträgt in horizontale und vertikale Ausrichtung ± 30 . Beachten Sie dazu die nachstehend Abbildung.

H. Trapezkorrektur:

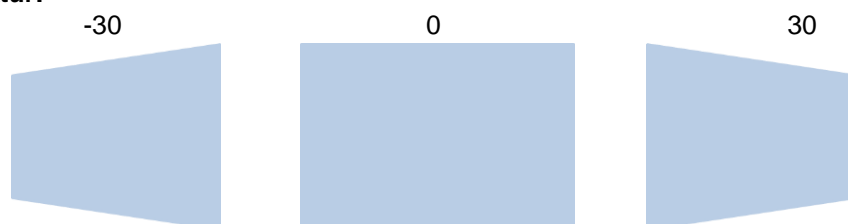

V. Trapezkorrektur:

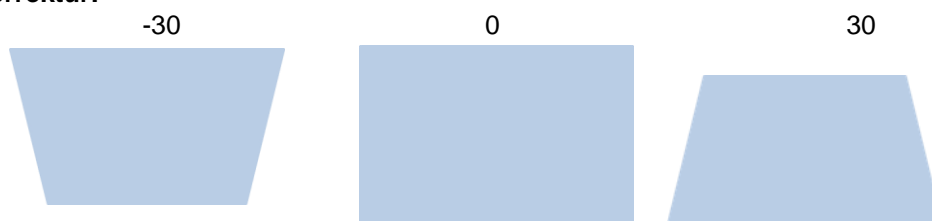

Neben der separaten Anpassung der horizontalen und vertikalen Trapezkorrektur können Sie Verzerrungen auch kombiniert horizontal und vertikal korrigieren. In diesem Fall ist der effektive Bereich möglicherweise eingeschränkt.



- Sie können geometrische Verzerrungen über die Funktion Trapezkorrektur oder Eckenanpassung korrigieren; beachten Sie, dass nur eine Korrektur auf das projizierte Bild angewandt werden kann. Wenn eine der beiden Funktionen verwendet wird, wird die Einstellung der jeweils anderen Funktion zurückgesetzt.

Verzerrung einer Ecke korrigieren

Mit dieser Funktion können Sie wie nachstehend dargestellt einzelne Ecken anpassen.

Horizontale Ausrichtung der Ecke

Vertikale Ausrichtung der Ecke

Horizontale und vertikale Ausrichtung der Ecke



Befolgen Sie die nachstehenden Schritte zur Eckenanpassung.

1. Wählen Sie die Option Eckenanpassung auf der Seite Installation.
2. Rufen Sie mit ▲ / ▼ die Seite Eckenanpassung auf, wählen Sie dann mit den Pfeiltasten die gewünschte Ecke.

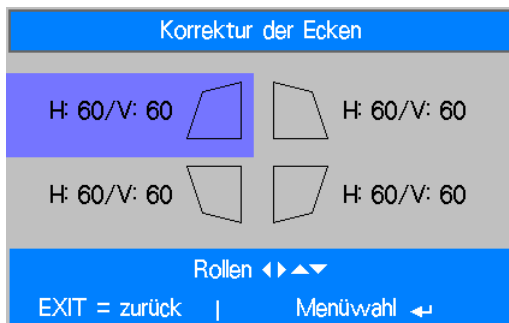

3. Drücken Sie die Enter-Taste, passen Sie mit ▲ / ▼ die vertikale Ausrichtung der Ecke und mit ◀ / ▶ die horizontale Ausrichtung der Ecke aus.

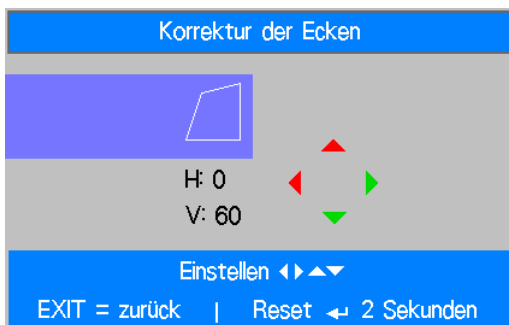

4. Halten Sie die Enter-Taste zum Zurücksetzen der Eckenanpassung etwa 2 Sekunden gedrückt.

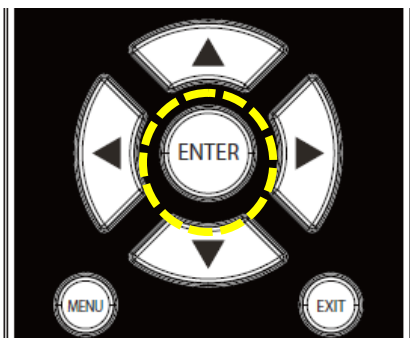

5. Drücken Sie zum Zurückkehren zum vorherigen Menü EXIT bzw. zum Schließen des Menüs MENU.

Steuerungskennung beim Einsatz mehrerer Projektoren verwenden

Wenn mehrere Projektoren im Raum installiert sind, empfangen möglicherweise alle Projektoren das Steuersignal. In diesem Fall können Sie über die Steuerungskennung die Identifikationsnummer von Projektor und Fernbedienung festlegen, damit nur der vorgesehene Projektor gesteuert wird. Befolgen Sie die nachstehenden Schritte zur Einrichtung der Identifikationsnummer von Projektor und Fernbedienung.

Identifikationsnummer des Projektors festlegen

1. Aktivieren Sie die Funktion Projektor-ID-Steuerung wie nachstehend gezeigt im Menü EINRICHTUNG -> Erweitert.

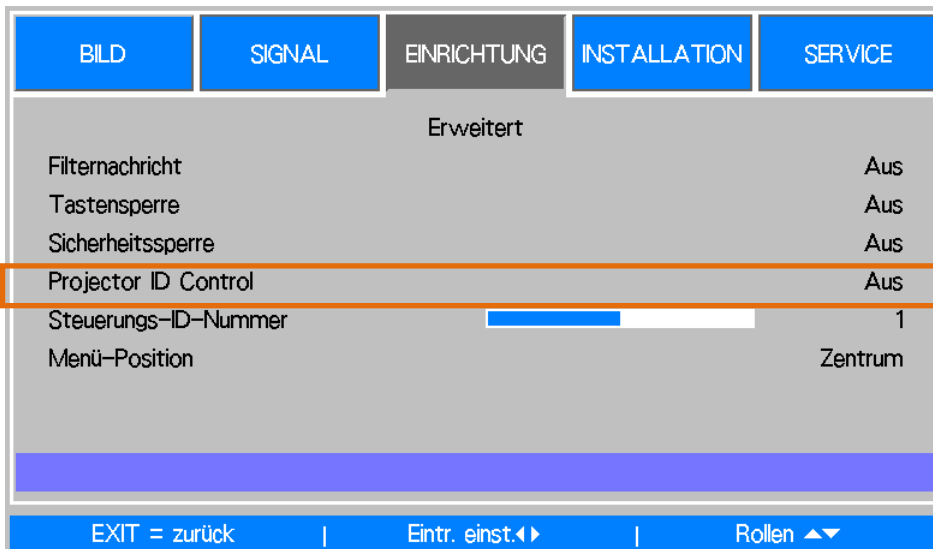

2. Steuerungs-ID-Nummer festlegen

Wählen Sie die Option Steuerungs-ID-Nummer, anschließend können Sie die Nummer mit ► erhöhen und mit ◀ verringern.

Diese Option ist nur verfügbar, wenn Projektor-ID-Steuerung eingeschaltet ist.

Identifikationsnummer der Fernbedienung festlegen

Halten Sie die Taste ID SET an der Fernbedienung etwa 5 Sekunden gedrückt; die POWER-LED beginnt, regelmäßig zu blinken. Legen Sie die gewünschte ID-Nummer fest, indem Sie die entsprechenden Zifferntasten drücken. Gehen Sie dabei nicht zu schnell vor, damit die Eingabe richtig erkannt wird. Die POWER-LED blinkt einmal, wenn die Fernbedienung die Einstellung bestätigt hat.

Taste ID SET etwa 5 Sekunden gedrückt halten

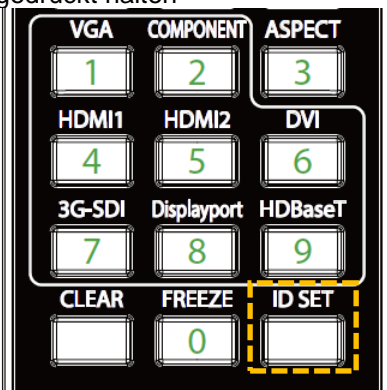

POWER-LED blinkt

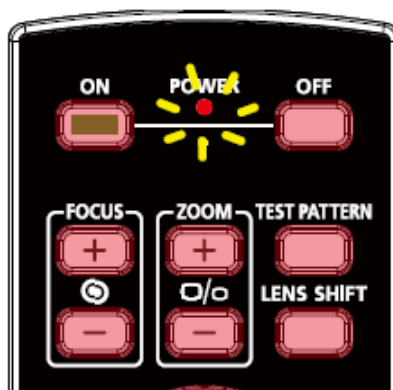

Die beiden Zifferntaste der gewünschten ID-Nummer drücken



- Durch Einstellung einer neuen ID-Nummer wird die bereits eingestellte Identifikationsnummer überschrieben; Sie können die ID-Nummer direkt einstellen, wenn Sie der Fernbedienung eine neue Nummer geben möchten.

Identifikationsnummer der Fernbedienung löschen

Die eingestellte ID-Nummer wird durch Festlegen einer neuen ID-Nummer überschrieben. Alternativ können Sie die ID-Nummer der Fernbedienung auch löschen, indem Sie die Tasten ID SET und CLEAR drücken.

Tasten ID SET und CLEAR gleichzeitig drücken

Die Hintergrundbeleuchtung der Tasten blinkt einmal



Identifikationsnummer von Projektor und Fernbedienung prüfen

Die Identifikationsnummer von Projektor und Fernbedienung kann wie nachstehend gezeigt über das SERVICE-Menü geprüft werden. „X“ zeigt an, dass die Funktion nicht aktiviert ist, 26 ist die aktuelle Identifikationsnummer der Fernbedienung.

BILD	SIGNAL	Einrichtung	INSTALLATION	SERVICE
Modell :		DU6555		
Seriennummer :		SN-12345678900000366666		
Software-Version :		MP01-0D06-LD06-RE04-SP03-PD06-9B04-3090		
Steuerung / Remote ID :		X / X		
Lampe Status		↔/↗		
Quelle Informationen		↔/↗		
Verwendungsdauer		↔/↗		
Filter-Timer-Zurücksetzen		↔/↗		
Werkseinstellung		↔/↗		
EXIT = zurück Eintr. einst.↔ Rollen ↕				



- Die Funktion Projektor-ID-Steuerung ist verfügbar, wenn die Option eingeschaltet und das Fernbedienungskabel nicht an den Fernbedienungsanschluss angeschlossen ist.
- Wenn die Funktion Projektor-ID-Steuerung ausgeschaltet ist, kann der Projektor Steuersignale von Fernbedienungen mit verschiedenen ID-Nummern empfangen. Bitte schalten Sie Projektor-ID-Steuerung für den angegebenen Projektor ein.

Unautorisierte Nutzung des Projektors verhindern

Bedienfeldsperre verwenden

Diese Funktion ermöglicht Ihnen die Sperrung des Bedienfeldes am Projektor, wodurch sich eine unautorisierte Bedienung verhindern lässt.

Steuertasten sperren

Wählen Sie zum Aktivieren der Funktion wie nachstehend gezeigt EINRICHTUNG > Erweitert > Tastensperre.



Wenn Tastensperre eingeschaltet ist, wird die nachstehend dargestellte Nachricht eingeblendet und alle Tasten des Bedienfeldes werden gesperrt.

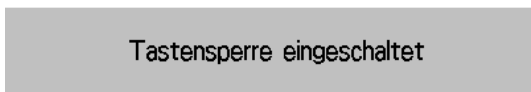

Bedienfeld freigeben

Sobald Tastensperre aktiviert ist, werden alle Tasten am Projektor deaktiviert; rufen Sie zur Freigabe des Bedienfeldes mit der Fernbedienung EINRICHTUNG > Erweitert > Tastensperre auf und setzen Sie die Option auf Aus.

Sicherheitssperre verwenden

Diese Funktion ermöglicht Ihnen die Sperrung des Projektors, damit der Projektor nicht unerlaubterweise eingeschaltet wird; die Einstellung wird beim nächsten Einschalten des Projektors wirksam.

Sicherheitssperre aktivieren

Wählen Sie zum Aktivieren der Funktion wie nachstehend gezeigt EINRICHTUNG > Erweitert > Sicherheitssperre und dann Ein.

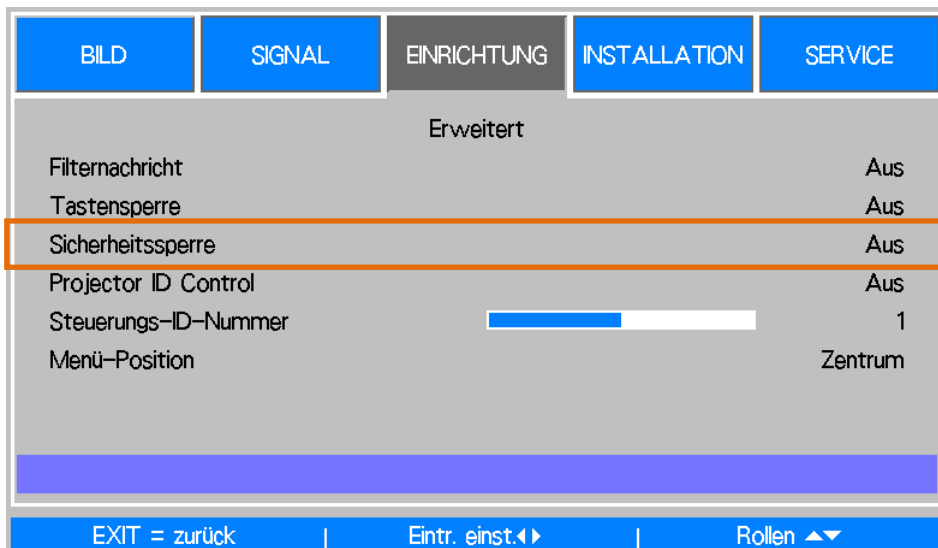

Sobald die Sicherheitssperre eingeschaltet ist, wird die Meldung zur Einrichtung der Kennwortsperre wie nachstehend gezeigt eingeblendet. Drücken Sie die Pfeiltasten zur Einrichtung Ihres Kennwortes; das Kennwort ist eine Kombination aus vier Pfeiltasten.

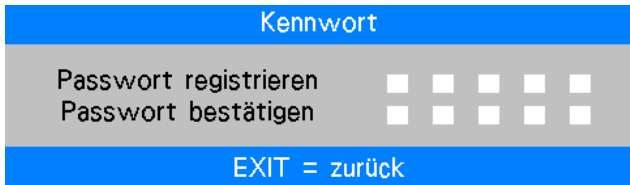

Bei Aktivierung der Bedienfeldsperre wird die nachstehende Meldung angezeigt; wählen Sie zum Bestätigen OK bzw. zum Verwerfen der Einstellung Abbrechen.

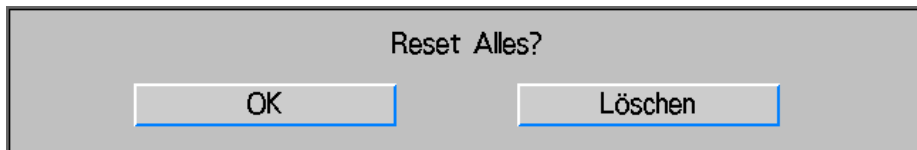

Wenn Sie den Projektor das nächste Mal einschalten, werden Sie durch ein eingeblendetes Fenster zur Kennworteingabe aufgefordert; erst danach startet die Projektion.

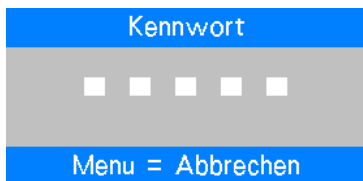

Projektor freigeben

Der Projektor kann über das OSD-Menü freigegeben werden. Wählen Sie im OSD-Menü EINRICHTUNG > Erweitern > Sicherheitssperre und setzen Sie die Option auf Aus.

Projektionsobjektiv mit Schraube sperren

Im Zubehör befindet sich eine Diebstahlschutzschraube; die Schraube kann die Objektivfreigabetaste verriegeln, damit sich das Objektiv nicht unerlaubt entfernen lässt. Sobald das Projektionsobjektiv mit Hilfe der Schraube fixiert ist, ist die Objektivfreigabetaste so lange verriegelt, bis Sie die Schraube wieder lösen.

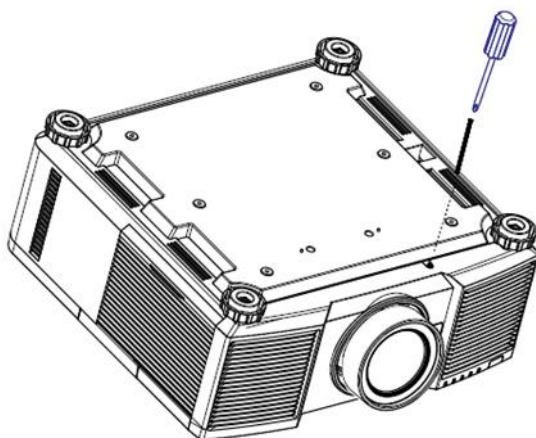

- Bitte prüfen Sie, ob die Freigabetaste mit der Schraube gesichert ist. In diesem Fall funktioniert die Taste nicht.

Verbindungen vornehmen

Befolgen Sie die nachstehenden Anweisungen zur Verbindung des Projektors mit einer Videoquelle oder einem externen Steuergerät (falls vorhanden). Verwenden Sie bei Verbindung mit dem Gerät das richtige Signalkabel zum Anschließen der Signalquelle und achten Sie darauf, dass das Kabel sicher angeschlossen ist. Ziehen Sie die Mutter am Gelenk fest und verbinden Sie das Signaleingangsgerät entsprechend der nachstehenden Abbildung mit dem Projektor.

Mit einem PC verbinden

Sie können das zu projizierende PC-Signal per DVI-D-, HDMI-, VGA- oder RGBHV- (BNC) Kabel mit dem Projektor verbinden. Falls es sich bei dem Eingangssignal um ein VGA-Signal handelt, schließen Sie zur gleichzeitigen Überwachung des projizierten Inhaltes das VGA-Kabel am externen Display an.

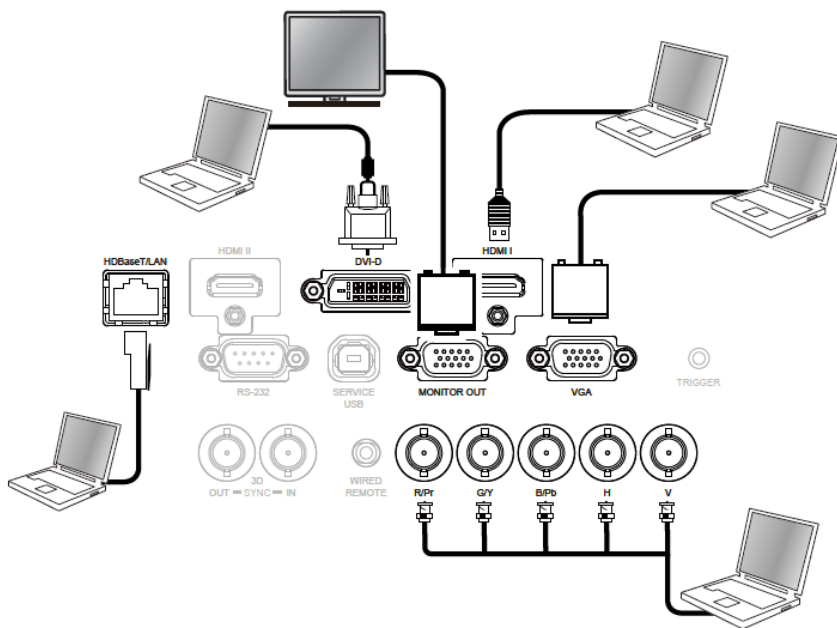

Mit einem Videogerät verbinden

Verbinden Sie das Videogerät per DVI-D-, HDMI-, Component-Video-, Composite-Video- oder S-Video-Anschluss mit dem Eingang des Projektors.

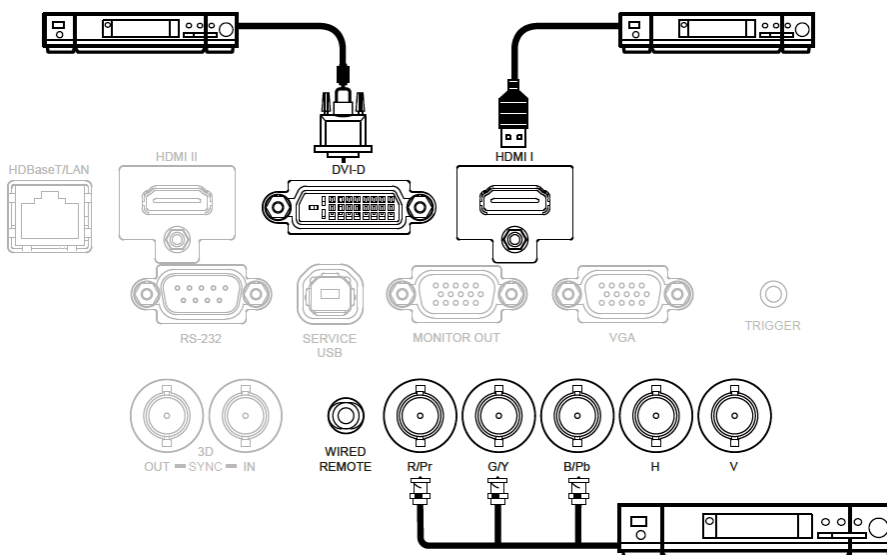

Mit einem Steuergerät verbinden

Der Projektor hat folgenden Steuerport zur Verbindung mit dem Steuergerät:

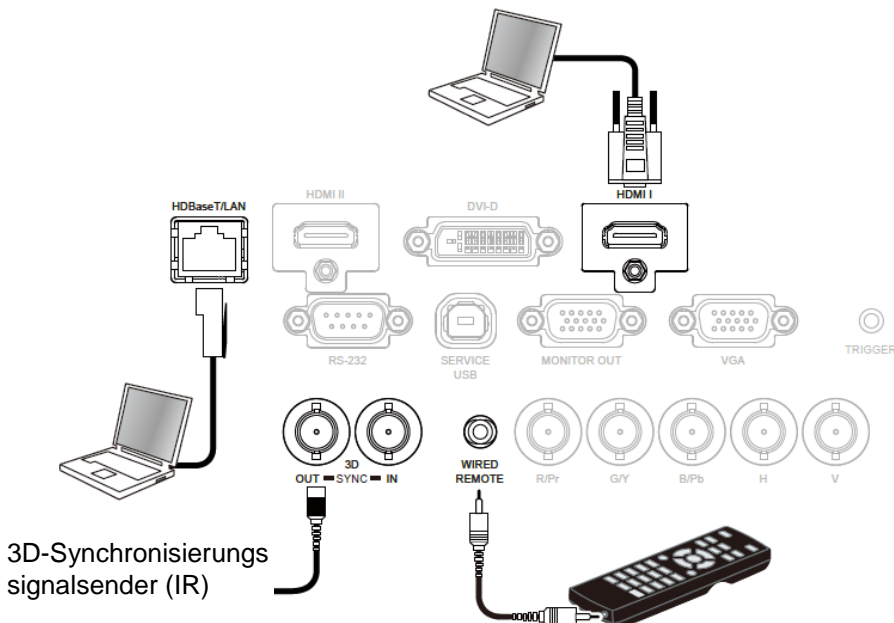

3D-Synchronisierungssignalsender (IR)

HDBaseT/LAN (Netzwerksteuerung): Der Projektor unterstützt Netzwerksteuerung. LAN und HDBaseT nutzen denselben Port. Wenn nur die Netzwerksteuerung genutzt wird, können Sie den LAN-Anschluss am Projektor mit dem PC verbinden und stellen Sie über das lokale Netzwerk eine Verbindung her. Detaillierte Informationen finden Sie in der Anleitung zur Fernkommunikation.

RS-232 (RS-232-Steuerung): Der Projektor kann durch Verbindung des Projektors mit einem PC oder Steuersystem über das standardmäßige 9-polige serielle Kabel (serielles Straight-Through-Kabel) ferngesteuert werden. Detaillierte Informationen finden Sie in der Anleitung zur Fernkommunikation.

Kabelfernbedienung: Wenn der Projektor das IR-Signal der Fernbedienung aufgrund von Hindernissen oder einer zu großen Entfernung nicht empfangen kann, können Sie zur Erweiterung der Betriebsreichweite der Fernbedienung über den Eingang WIRED REMOTE das Kabel an die IR-Fernbedienung oder den externen IR-Sender (optional) anschließen.

3D SYNC OUT/IN: Mit einem 3D-IR-Synchronisierungssignalsender oder -gerät verbinden.



- Wenn der Stecker des Fernbedienungskabels an den Anschluss WIRED REMOTE des Projektors angeschlossen wird, wechselt der Projektor automatisch in den kabelgebundenen Steuermodus und kann nicht über das IR-Signal der Fernbedienung gesteuert werden. Trennen Sie den Anschluss WIRED REMOTE am Projektor, wenn Sie ihn über das IR-Signal der Fernbedienung steuern möchten.
- Bei Verwendung einer Kabelfernbedienung wird die Funktion Projektor-ID-Steuerung deaktiviert.
- Wenn das Fernbedienungskabel oder der externe IR-Sender an den falschen Port, wie bspw. den Auslöser, angeschlossen wird, kann die Fernbedienung oder der IR-Sender beschädigt werden. Achten Sie darauf, den richtigen Port zu verwenden.

Mit einem Leinwandauslöser verbinden

Falls in Ihrem Projektionssystem eine elektrische Leinwand und/oder andere Geräte mit 12-V-Auslöser integriert sind, können Sie diese Geräte an den 12-V-Auslöser anschließen und die Einstellungen der 12-V-Ausgabe konfigurieren. Der Projektor gibt 12 V an den Auslöser aus, wenn er eingeschaltet wird. Sie können über das Signal die Leinwand oder das Gerät steuern.

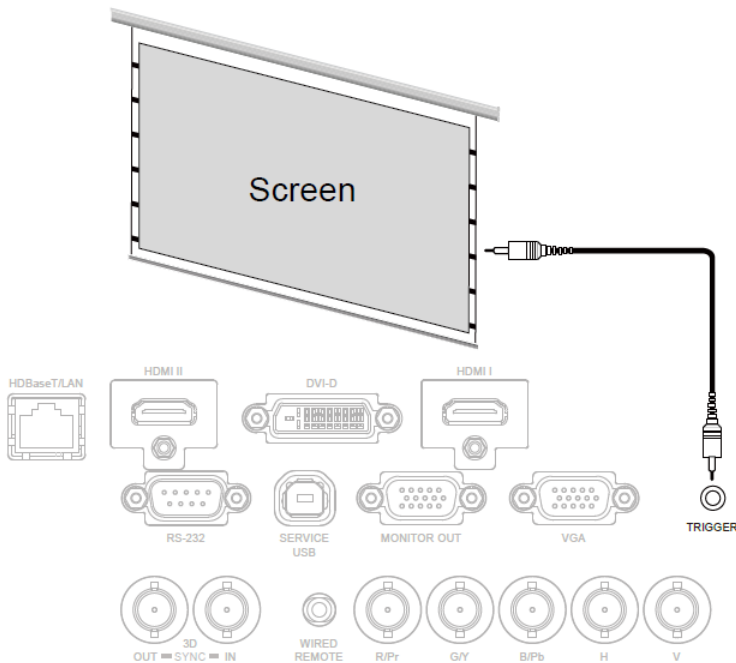

Mit externem HDBaseT-Sender verbinden

Der Projektor hat einen integrierten HDBaseT-Empfänger. Mit einem HDBaseT-Sender (optional) können Video-, RS-232- und LAN-Signale über ein einziges RJ-45-Kabel an den Projektor gesendet werden. Wenn der von Ihnen erworbene HDBaseT-Sender die Ein- und Ausgabe der IR-Fernbedienung unterstützt, können die Steuersignale von der IR-Fernbedienung per RJ-45-Kabel an den Projektor gesendet werden.

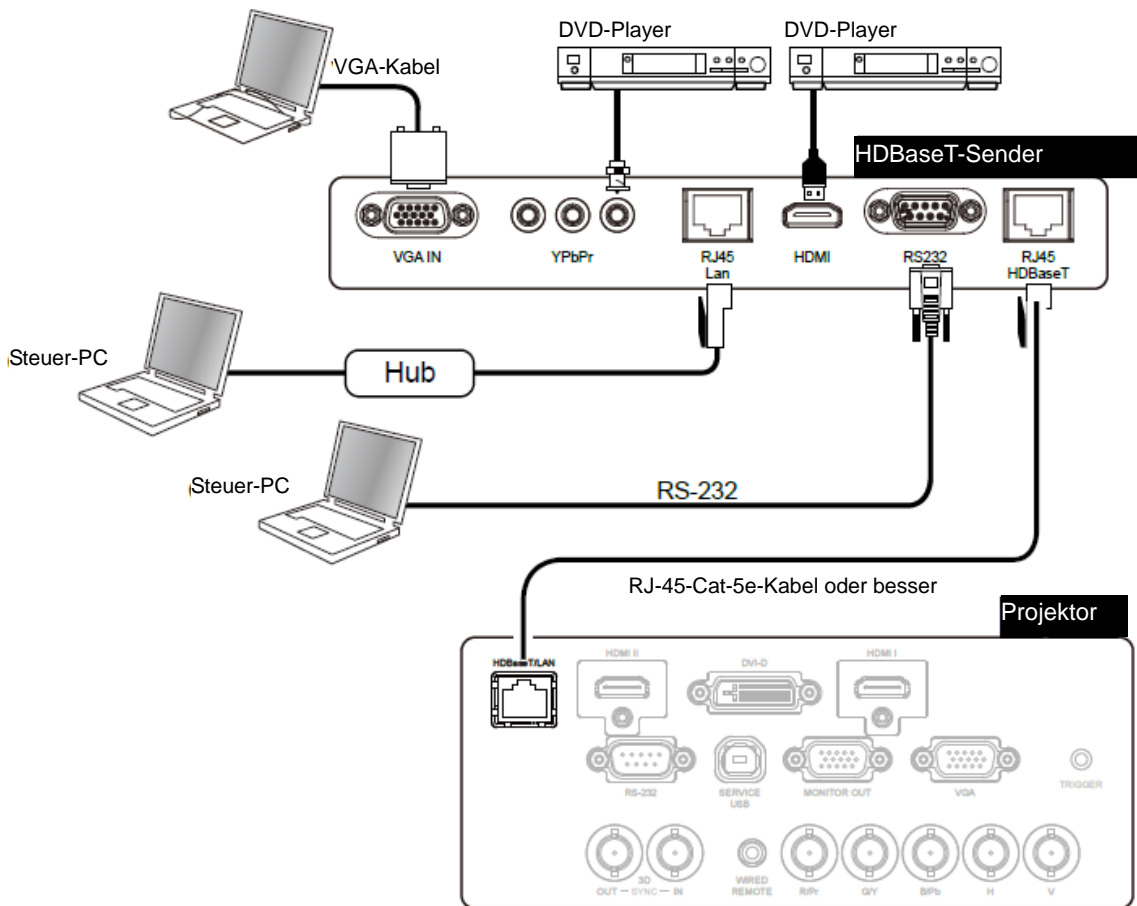

- Der Projektor unterstützt Video-, RS-232-, IR-Fernbedienungssignale sowie den Empfang von Netzwerksteuersignalen, jedoch kein Power over Ethernet (PoE).
- Die Baudrate wird automatisch auf 9600 eingestellt, wenn ein RS-232-Befehl über den externen HDBaseT-Sender übertragen wird.
- Wenn der Befehl über den HDBaseT-Sender gesendet wird, beträgt die maximale Übertragungreichweite 100 Meter. Bei Überschreiten dieser Reichweite könnte die Übertragung unterbrochen oder gestört werden; möglicherweise wird das Signal nicht übertragen.
- Verwenden Sie ein RJ-45-Cat-5e-Kabel oder besser und achten Sie darauf, dass es möglichst gerade ist. Knicke oder Biegungen können Schäden sowie Störungen der Signalübertragung verursachen, die Übertragungreichweite reduzieren und die Bildqualität herabsetzen.

Projektor verwenden

OSD verwenden

Der Projektor hat ein OSD, über das Sie Bildanpassungen vornehmen, verschiedene Einstellungen ändern und den aktuellen Projektorstatus prüfen können.

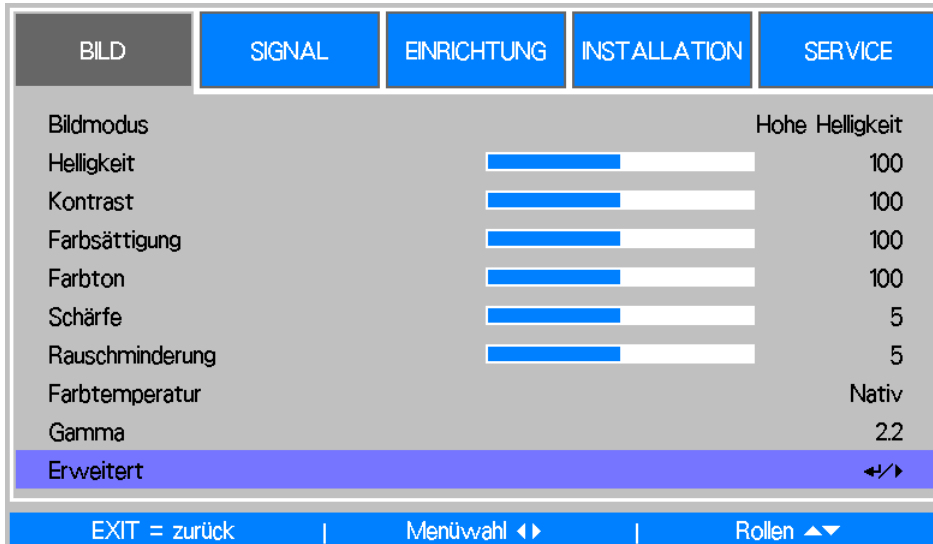

OSD-Navigation

Sie können mit Hilfe der Steuertasten an der Fernbedienung oder am Projektor durch die Menüs navigieren und Änderungen am OSD vornehmen. Die folgende Abbildung zeigt die entsprechenden Tasten an der Fernbedienung und am Projektor.

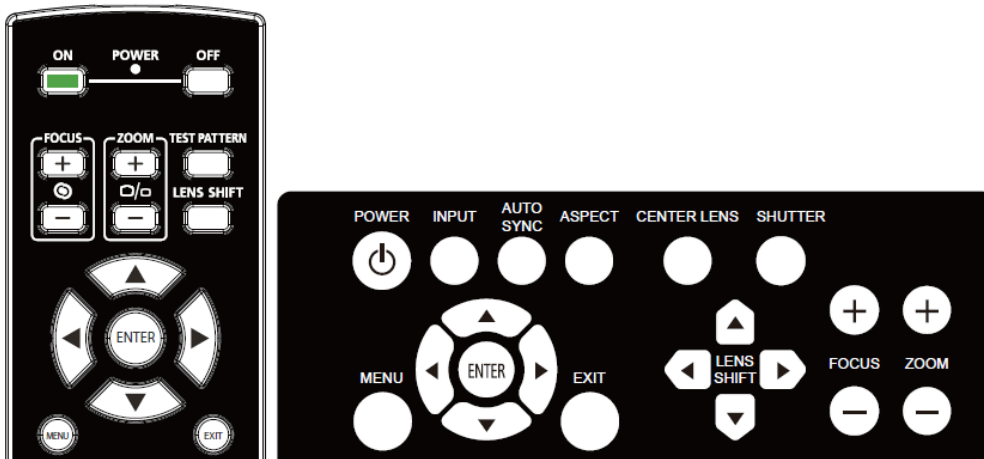

1. Drücken Sie zum Einblenden des OSD die **MENU**-Taste am Bedienfeld oder an der Fernbedienung. Das Menü verfügt über fünf Kategorien. Bewegen Sie sich mit den Tasten ◀ / ▶ durch die sekundären Menüs.
2. Wählen Sie mit ▲ / ▼ das gewünschte Menüelement und ändern Sie mit ◀ / ▶ die Einstellungswerte. Drücken Sie zum Bestätigen der neuen Einstellung ◀.
3. Mit **RETURN** können Sie ein Untermenü verlassen, mit **MENU** schließen Sie das Menü.



Menübaum

Die folgende Tabelle ermöglicht das schnelle Aufspüren einer Einstellung und die Ermittlung des Einstellbereichs.

Hauptmenü	Untermenü				
Bild	Bildmodus	Hohe Helligkeit			
		Präsentation			
		Video			
		Helligkeit			
		Kontrast			
		Farbsättigung			
		Farbton			
		Schärfe			
		Rauschreduzierung			
		Farbtemperatur	Nativ		
			5400K		
			6500K		
			7500K		
			9300K		
		Gamma	1.0		
			1.8		
			2.0		
			2.2		
			2.35		
			2.5		
		S-Kurve			
	Erweitert	Eingangsbalance	Rot Offset		
			Grün Offset		
			Blau Offset		
			Rotverstärkung		
			Grünverstärkung		
			Blauverstärkung		
		HSG	Rot	Farbton/Farbsättigung/ Verstärkung	
			Grün	Farbton/Farbsättigung/ Verstärkung	
			Blau	Farbton/Farbsättigung/ Verstärkung	
			Cyan	Farbton/Farbsättigung/ Verstärkung	
			Magenta	Farbton/Farbsättigung/ Verstärkung	
			Gelb	Farbton/Farbsättigung/ Verstärkung	
			Weiß	Farbton/Farbsättigung/ Verstärkung	
			Rücksetzen		
Signal	Eingang-Auswahl	HDMI I			
		HDMI II			
		DVI-D			
		VGA			
		Component/BNC			
		HDBaseT			
		EDID Mode	HDMI I		
			HDMI II		
			DVI-D		
			VGA		
	Component/BNC				
	HDBaseT				
	Automatische Suche	Aus			
		Ein			
	Farbraum	Auto			
		YPbPr			
		YCbCr			
		RGB-PC			

Hauptmenü	Untermenü		
		RGB-Video	
	Bildformat	5:4 4:3 16:10 16:9 1.88:1 2.35:1 Letterbox Auto Nativ	
	Overscan	Aus Ein	
	Hintergrund	Logo Schwarz Blau Weiß	
	Testbild	Schwarz Rot Grün Blau Schachbrett Kreuzschraffur H-Burst V-Burst Farbbalken	
	VGA Einstellung	H gesamt H-Start V-Phase V-Start	
	Auto Sync	Ausführen	
Einrichtung	Sprache	English Français Español Deutsch Português 简体中文 繁體中文 日本語 한국어	
	Lampenmodus	Dual Einzel Lampe 1 Lampe 2	
	Lampe-Leistung	Normal Öko Angepasster Leistungspegel	
	Kunden-Leistungspegel		
	Start-Logo	Ein Aus	
	Digital-Alignment	Digitalzoom Digitales Schwenken Digitales Scannen Rücksetzen	
	Auslöser	Ein Aus	
	Dynamisch Schwarz	Ein Aus	
	3D	3D-Format	AUS Auto Seite an Seite Oben/Unten Frame Sequential
		DLP Link	Ein Aus

Hauptmenü	Untermenü			
		3D-Tausch	Normal Rücklauf	
		3D-24-Hz-Anzeige	96Hz 144Hz	
		Sync-Referenz	Intern Extern	
	Erweitert	Sync-Verzögerung		
		Filternachricht	Aus/100h/200h/500h/ 1000h	
		Tastensperre	Ein Aus	
		Sicherheitssperre	Ein Aus	
		Projector ID Control	Aus Ein	
		Steuerungs-ID-Nummer		
		Menü-Position	Oben links Oben rechts Unten links Unten rechts Mitte	
Installation	Projektions-Modus	Tisch vorne Tisch hinten Decke vorne Decke hinten		
	Kühlen Einstellung	Tisch Decke Aufwärts Abwärts		
	Große Höhen	Ein Aus		
	Standby-Modus	Netzwerkbereitschaft		
	Fernerkundung	Öko Vorne/hinten Vorne Hinten HDBaseT		
	Netzwerk	Aus IP-Adresse Subnetz-Maske Gateway DNS DHCP	Ein/Aus	
	Objektiveinstellung	MAC-Adresse Objektivsperre	Aus Ein	
		Objektivsteuerung	Zoom Fokus Objektivversatz	V. Versatz H. Versatz
		Objektivtyp	Non-UST-Objektiv UST-Objektiv	
		Objektiv zentrieren	Ja Nr. Speicher 1 – 10	
	Keystone einstellen	Objektivspeicher Horizontale Trapezkorrektur Vertikale Trapezkorrektur		
	Korrekture der Ecken	Ecke oben links Ecke oben rechts Ecke unten links Ecke unten rechts		
	Erweitert	RS-232	Baudrate	38400 19200

Hauptmenü	Untermenü		
		Kanal	9600 Lokal HDBaseT
	Auto. Abschalt. Auto. Einsch. Hinweisfenster Projektionsfläche	16:10 16:9 4:3	(Nur für DU6771)
	Verschieben der Projektionsfläche	16:10 16:9 4:3	(Nur für DU6771)
	H/V Aligment	H. Zoom V. Zoom H. Versatz V. Versatz Rücksetzen	
SERVICE	Modell Seriennummer Software-Version Lampe Status	Status Lampe 1 Status Lampe 2	
	Quelle Informationen	Aktive Quelle Pixeltakt Signalformat H/V-Bildfrequenz Sync-Typ Sync-Polarität Scan-Typ Videotyp	Aktive Quelle
	Nutzungsdauer	Verbleibende Lebensdauer Lampe 1 Verbleibende Lebensdauer Lampe 2 Betriebszeit Lampe 1 Betriebszeit Lampe 2 Projektorbetriebszeit	
	Filter-Timer-Zurücksetzen Werkseinstellung		

OSD-Bedienung – BILD

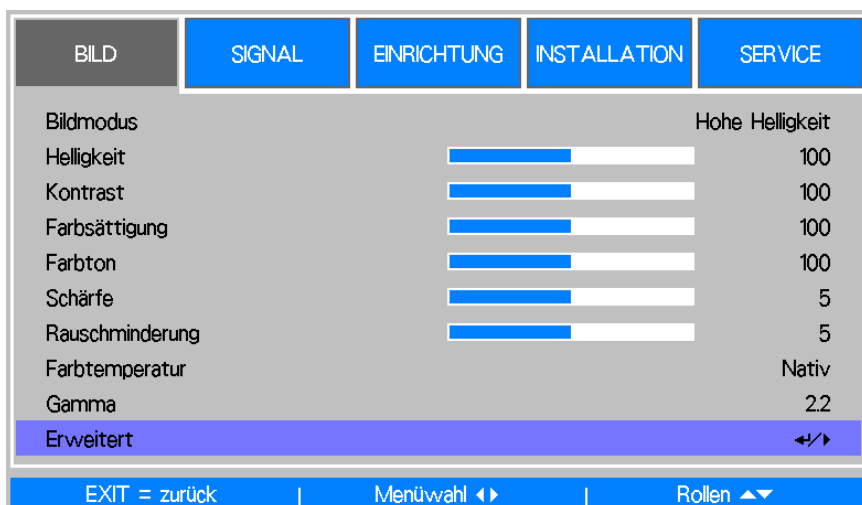

Bildmodus

Wählen Sie mit ◀ / ▶ einen voreingestellten Bildmodus.

Hohe Helligkeit: Der ideale Modus bei Einsatzbereichen, in denen eine besonders helle Ausgabe erforderlich ist.

Präsentation: Der optimale Projektionseffekt für Präsentationen oder Bilder.

Video: Der optimale Farbmodus bei der Wiedergabe von Videos.

Helligkeit

Erhöhen oder verringern Sie die Bildhelligkeit mit ◀ / ▶.

Kontrast

Passen Sie mit ◀ / ▶ den Kontrast des projizierten Bildes an.

Farbsättigung

Passen Sie mit ◀ / ▶ die Farbsättigung an (je höher der Wert, desto höher die Sättigung).

Farbton

Passen Sie mit ◀ / ▶ den Farbton zur Wiedergabe natürlicher Farbe an.

Hauptfarbe	Farbton		
R	Magenta	↔	Gelb
G	Gelb	↔	Cyan
B	Cyan	↔	Magenta
C	Grün	↔	Blau
M	Blau	↔	Rot
Y	Rot	↔	Grün

Schärfe

Passen Sie mit ◀ / ▶ die Schärfe an. Mit dieser Einstellung können Sie den Wert von Hochfrequenzdetails ändern.

Rauschreduzierung

Passen Sie mit ◀ / ▶ das Rauschen des projizierten Bildes an. Diese Funktion eignet sich zum Entfernen von Bildrauschen bei einem Interlaced-Scanning-Eingang. Generell kann die Rauschreduzierung den Wert von Hochfrequenzdetails verringern und das Bild weicher machen.

Farbtemperatur

Passen Sie mit ◀ / ▶ die Farbtemperatur des projizierten Bildes ein; zur Auswahl stehen 5400K, 6500K, 7500K, 9300K und Nativ.

Gamma

Wenn das Umgebungslicht zu hell ist und die Anzeige von Details in dunkleren Bildbereichen beeinträchtigt, können Sie durch Auswahl folgender Gamma-Optionen die Chrominanz des Bildes anpassen. Zur Auswahl stehen 1,0, 1,8, 2,0, 2,2, 2,35, 2,5, S-Kurve.

Erweitert

BILD	SIGNAL	EINRICHTUNG	INSTALLATION	SERVICE
Erweitert				
Eingang abgleich				↔/▶
HSG				↔/▶

Eingang abgleich

Es gibt zwei Optionen zur Feinabstimmung der Farbe Rot, Grün und Blau.

Versatz: Diese drei Optionen verschieben das Farbspektrum des gesamten Bildes und ändern seine Helligkeit. Wenn ein geringer Anteil Rot, Grün oder Blau in den grauen Bereichen erscheint, können Sie den Versatz der jeweiligen Farbe entsprechend anpassen. Durch Erhöhen des Versatzes verringert sich die Bildhelligkeit.

Verstärkung: Mit diesen drei Optionen können Sie den Bereich der Farbeingabe für das gesamte Bild erhöhen oder verringern.

Wenn eine geringe Menge Rot, Grün oder Blau in den grauen Bereichen erscheint, verringern Sie die Zunahme der jeweiligen Farben entsprechend. Bei steigender Zunahme verringert sich der Bildkontrast.

BILD	SIGNAL	EINRICHTUNG	INSTALLATION	SERVICE
Erweitert / Eingangsbalance				
Rot Offset		<input type="range"/>		100
Grün Offset		<input type="range"/>		100
Blau Offset		<input type="range"/>		100
Rotverstärkung		<input type="range"/>		100
Grünverstärkung		<input type="range"/>		100
Blauverstärkung		<input type="range"/>		100
EXIT = zurück			Eintr. einst.◀▶	Rollen ▲▼

HSG

HSG ist eine Funktion zur individuellen Anpassung von Farbton, Sättigung und Zunahme; sie ermöglicht intuitivere spezifische Farbanpassungen. Sie können Farbton, Farbsättigung und Verstärkung für Rot, Grün, Blau, Cyan, Magenta, Gelb und Weiß unabhängig voneinander anpassen.

BILD	SIGNAL	EINRICHTUNG	INSTALLATION	SERVICE
Erweitert \ HSG \ Rot				
Farbton		<input type="range"/>		100
Farbsättigung		<input type="range"/>		100
Verstärkung		<input type="range"/>		100

OSD-Bedienung – SIGNAL

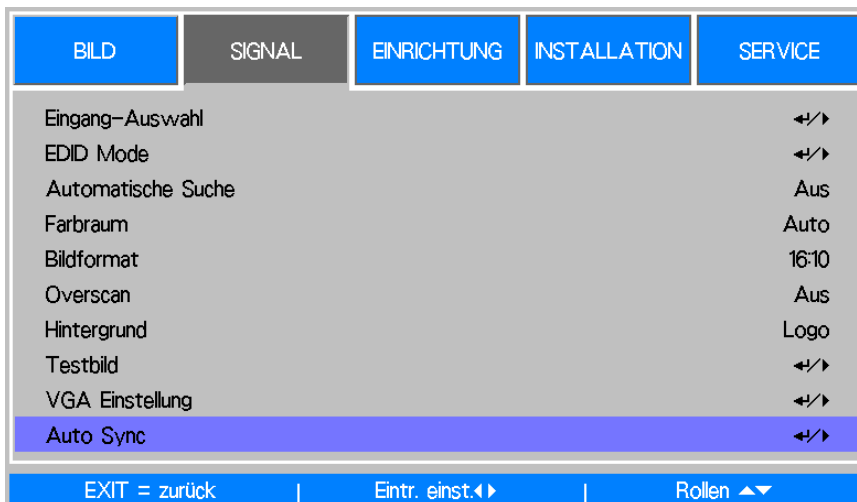

Eingang-Auswahl

Diese Funktion entspricht der Schnell Taste an der Fernbedienung. Wählen Sie die richtige Eingangsquelle über diese Funktion oder die Fernbedienung.

HDMI I

Legt die vom HDMI-Ausgang eines Computers oder Mediengerätes am Anschluss HDMI I eingespeiste Eingangsquelle fest.

HDMI II

Legt die vom HDMI-Ausgang eines Computers oder Mediengerätes am Anschluss HDMI I eingespeiste Eingangsquelle fest.

DVI-D

Legt die vom DVI-D-Ausgang eines Computers oder Mediengerätes eingespeiste Eingangsquelle fest.

VGA

Legt VGA als Eingangsquelle fest.

Component/BNC

Wählen Sie BNC als Eingangsquelle; die Eingangsquelle kann das RGBHV- oder Component-Signal von einem Computer oder Component-Video-fähigen Gerät sein.

HDBaseT

HDBaseT-Eingangsquelle vom HDBaseT-Sender.

EDID Mode

Manchmal zeigt der Projektor aufgrund der Kompatibilität des Gerätes nicht das gewünschte Timing; mit dieser Funktion können Sie das gewünschte Timing für die Projektion wählen. Die bevorzugten Timings sind nach Eingangsquelle aufgelistet; wählen Sie mit ▲ / ▼ das gewünschte Timing für die Projektion oder lassen Sie durch Einstellung auf Standard automatisch ein Timing festlegen.

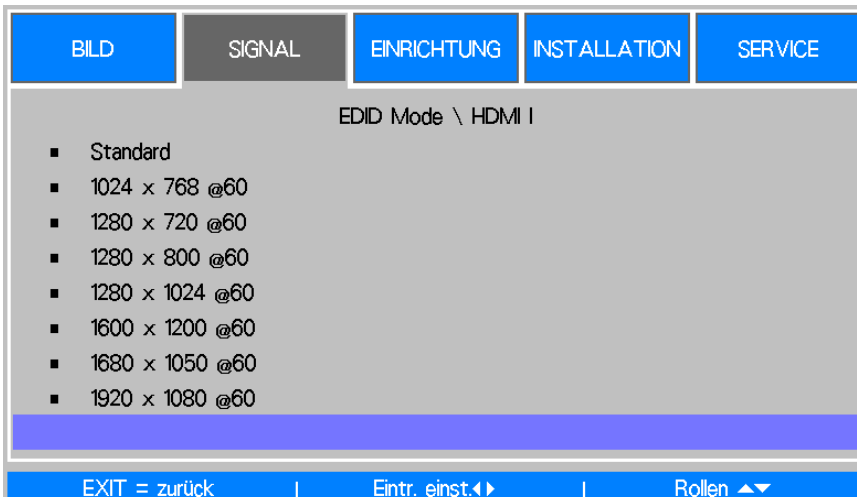

Automatische Suche

Schalten Sie mit ◀ / ▶ die Auto-Suche nach Eingangsquellen ein/aus.

Farbraum

Mit dieser Funktion können Sie den entsprechenden Farbraum für das Eingangssignal ändern. In den meisten Fällen kann der richtige Farbraum per Auto-Modus automatisch ausgewählt werden. Falls die Auswahl nicht richtig ist, können Sie durch Auswahl einer der folgenden Optionen einen bestimmten Farbraum erzwingen:

- Auto:** Der Projektor erkennt das Eingangssignal und wechselt automatisch zum entsprechenden Farbraum.
- YPbPr:** Stellt den Farbraum auf ITU-R BT.601 ein.
- YCbCr:** Stellt den Farbraum auf ITU-R BT.709 ein.
- RGB-PC:** Verwenden Sie den RGB-Farbraum und stellen Sie Schwarz auf 0, 0, 0 RGB und Weiß auf 255, 255, 255 RGB ein (bei Verwendung eines 8-Bit-Bildes).
- RGB-Video:** Verwenden Sie den RGB-Farbraum und stellen Sie zur Anpassung an den im digitalen Komponentenstandard definierten Luminanzwert Schwarz auf 16, 16, 16 RGB und Weiß auf 235, 235, 235 ein (bei Verwendung eines 8-Bit-Bildes).

Bildformat

Mit dieser Funktion kann der Nutzer das Seitenverhältnis des Bildes anpassen.

Overscan

Am Rand des Projektionsbildes kann Rauschen auftreten. Wählen Sie über diese Funktion Zuschneiden, wenn Sie den Bildrand ausblenden möchten, oder Aus, wenn das Originalbild angezeigt werden soll.

Hintergrund

Legen Sie über diese Funktion fest, was angezeigt werden soll, wenn kein Signal eingespeist wird. Zur Auswahl stehen Logo, Blau und Schwarz.

Testbild

Das integrierte Bilder wird zur Installation und Anpassung bereitgestellt. Sie können das Testmuster-Menü aufrufen, indem Sie Testmuster im OSD wählen oder die Taste TEST PATTERN an der Fernbedienung drücken; wählen Sie dann mit ◀▶ oder ▲▼ das gewünschte Testmuster.

VGA Einstellung

Stellen Sie mit Hilfe der H gesamt, H-Start, H-Phase und V-Start für das VGA-Signal ein.

Auto Sync

Mit dieser Funktion können Sie die automatische Synchronisierung für das Eingangssignal einstellen.
 Auto: Der Projektor speichert die 10 zuletzt verwendeten Signalquellen. Wenn die Auto-Option ausgewählt ist, wählt der Projektor das zuletzt verwendete Signal.
 Immer: Die automatische Synchronisierung wird jedes Mal durchgeführt.

OSD-Bedienung – EINRICHTUNG

BILD	SIGNAL	EINRICHTUNG	INSTALLATION	SERVICE
Sprache				↔/▶
Lampenmodus				↔/▶
Lampe Leistung				Normal
Kunden-Leistungspegel				100.0 %
Start-Logo				Aus
Digital-Alignment				↔/▶
Auslöser				Aus
Dynamisch Schwarz				Aus
3D				↔/▶
Erweitert				↔/▶

EXIT = zurück | Eintr. einst.◀▶ | Rollen ▲▼

Sprache

Wählen Sie die Sprache, in der das OSD-Menü angezeigt werden soll. Englisch, Französisch, Spanisch, Deutsch, Portugiesisch, Chinesisch vereinfacht/traditionell, Japanisch oder Koreanisch.

Lampenmodus

Wählen Sie mit ◀ / ▶ zwischen Einzel- und Duallampenmodus.

Dual: Aktiviert den Projektionsmodus mit zwei Lampen.

Einzel: Aktiviert den Projektionsmodus mit einer Lampe. Die Lampe wird in diesem Modus nicht angegeben. Der Projektor wählt beim Einschalten automatisch die Lampe mit der kürzeren Betriebszeit.

Lampe 1: Lampe 1 wird zur Projektion verwendet. Das System wechselt zu Lampe 2, falls sich Lampe 1 nicht einschaltet.

Lampe 2: Lampe 2 wird zur Projektion verwendet. Das System wechselt zu Lampe 1, falls sich Lampe 2 nicht einschaltet.



- Im Modus Lampe 1 oder Lampe 2 wechselt der Projektor automatisch zur anderen Lampe, wenn die aktuelle Lampe nicht richtig funktioniert. Während dieses Vorgangs blinkt die entsprechende LED-Anzeige der Lampe einige Sekunden und leuchtet dann dauerhaft.
- Wenn der Lampenmodus auf Einzel eingestellt ist, wird die Einstellung beim nächsten Einschalten des Projektors wirksam.
- Ein schneller Wechsel des Lampenmodus kann sich auf die Lampenlebensdauer auswirken. Der Projektor deaktiviert die Lampenmodus-Funktion (hervorgehoben) bei jedem Wechsel, bis der Wechsel des Lampenmodus abgeschlossen ist. Die Lampenmodus-Optionen sind nicht verfügbar, bis der Wechsel des Lampenmodus abgeschlossen ist.

Lampe-Leistung

Wählen Sie mit ◀ / ▶ zwischen normaler, energiesparender und angepasster Leistungsstufe.

Normal: Die Projektion wird zur Erzielung der hellsten Projektionsanzeige bei normaler Lampenleistung durchgeführt.

Öko: Die Projektion wird zur Gewährleistung einer möglichst langen Lampenlebensdauer im Energiesparmodus durchgeführt.

Angepasster Leistungspegel: Neben den Modi Normal und Öko gibt es noch diesen Modus, in dem Sie die Helligkeit auf eine Lampenleistung von 100 bis 75 % der Leistung im Normal-Modus fein abstimmen können. Diese Funktion dient der Schnellinstallation und Routinewartung beim Einsatz mehrerer Projektoren. Wählen Sie diesen Modus zur Aktivierung der Feinabstimmung.

Kunden-Leistungspegel

Wählen Sie diese Funktion und passen Sie die Lampenleistung mit ◀ / ▶ auf einen Wert zwischen 100 und 75 % an. Beachten Sie, dass diese Funktion nur gültig ist, wenn Lampenleistung auf Angepasster Leistungspegel eingestellt ist.

Start-Logo

Schalten Sie das Startbild mit ◀ / ▶ ein oder aus.

Digital-Alignment

Wählen Sie diese Funktion zur Vergrößerung des Projektionsbildes.

Digitalzoom: Vergrößern Sie das projizierte Bild mit ◀ / ▶.

Digitales Schwenken: Verschieben Sie das projizierte Bild horizontal mit ◀ / ▶. Diese Funktion ist nur verfügbar, wenn das projizierte Bild vergrößert ist.

Digitales Scannen: Verschieben Sie das projizierte Bild vertikal mit ◀ / ▶. Diese Funktion ist nur verfügbar, wenn das projizierte Bild vergrößert ist.

Rücksetzen: Setzt die Einstellungen unter Digitale Ausrichtung auf die werkseitigen Standardwerte zurück.

Auslöser

Der Projektor verfügt über einen Auslöseausgang. Sie können den Auslöser über das Kabel mit einer Leinwand verbinden. In diesem Fall schaltet sich die Leinwand automatisch ein, sobald der Projektor eingeschaltet wird. Die Aktivierung dieser Funktion weist eine 2- bis 3-sekündige Verzögerung auf.

Dynamisch Schwarz

Mit dieser Funktion können Sie den Schwarzpegel des projizierten Bildes verbessern. Durch Einschalten wird die dynamische Schwarzblende aktiviert, durch Ausschalten wird sie deaktiviert.

3D



3D-Format:

Wählen Sie diese Option und drücken Sie zum Aktivieren der 3D-Wiedergabe und zur Einstellung der 3D-Option Enter.

AUS: Schaltet den 3D-Anzeigemodus aus. Wenn Auto, Nebeneinander, Oben/unten oder Frame Sequential ausgewählt ist, wird der 3D-Modus eingeschaltet. Wählen Sie zum Ausschalten des 3D-Modus „Aus“ und drücken Sie Enter.

Auto: Ermöglicht die automatische Erkennung des 3D-Formats: Nebeneinander, Oben/unten oder Frame Sequential. Diese Funktion kann nur bei dem nachstehenden Eingangssignal aktiviert werden.

- Das Eingangssignal ist HDMI 1.4 3D.

- Das Signal HDMI 1.4 3D wird über den HDBaseT-Sender in den Projektor eingespeist.

Seite an Seite: Hiermit stellen Sie das 3D-Format manuell auf Nebeneinander ein. Diese Option gilt nur für das HDMI-Eingangssignal oder das per HDBaseT-Sender gesendete HDMI-Signal.

Oben/Unten: Hiermit stellen Sie das 3D-Format manuell auf Oben/unten ein. Diese Option gilt nur für das HDMI-Eingangssignal oder das zuvor genannte per HDBaseT-Sender gesendete Signal.

Frame Sequential: Stellt das Format auf Frame Sequential ein.

DLP Link: Zum Aktivieren oder Deaktivieren des DLP-Link-Sync-Signals.

Augen tauschen: Wenn die durch eine 3D-Brille betrachteten 3D-Bilder links und rechts vertauscht sind, sollten Sie Augen tauschen auf „Umdrehen“ einstellen. Ändern Sie die Einstellung nicht, falls die Bilder normal angezeigt werden.

3D-24-Hz-Anzeige: Stellen Sie die 3D-24-Hz-Bildwiederholfrequenz auf 144 Bilder/s oder 96 Bilder/s ein. Diese Option ist nur bei einem Eingangssignal mit 24 Hz verfügbar.

Sync-Referenz: Der Projektor bietet bei der 3D-Anzeige DLP Link und 3D-IR-Sync. Sie können den integrierten DLP-Link- oder einen externen 3D-IR-Transmitter zur Synchronisierung des Signals der 3D-Brille angeben. Diese Funktion ist nur verfügbar, wenn es sich beim 3D-Format um Frame Sequential handelt oder ein externes 3D-Synchronisierungsgerät am Projektor angeschlossen ist.

Extern: Signal wird vom externen 3D-Sync-Signalempfänger gesendet.

Intern: Signal wird vom Projektor gesendet, das 3D-Sync-Signal ist DLP Link.

Sync-Verzögerung: Zum manuellen Umschalten der Dunkelzeit für die Brillentoleranz.



- Der Projektor bietet DLP Link und 3D-IR-Sync. Nach Aktivierung des 3D-Modus kann das Signal der 3D-Brille über den integrierten DLP-Link- oder einen externen 3D-IR-Transmitter synchronisiert werden. Alternativ können Sie das DLP-Link-Sync-Signal ausschalten und nur den externen 3D-IR-Transmitter zur Synchronisierung des 3D-Signals auswählen.



Vorsicht

Die nachstehend aufgelisteten Personengruppen sollten entsprechend vorsichtig bei der Betrachtung von 3D-Bildern sein:

- Kinder unter sechs Jahren.
- Menschen mit Epilepsie, schweren Krankheiten oder bekannten kardiovaskulären Erkrankungen.
- Menschen, die müde sind oder unter Schlafmangel leiden.
- Menschen, die unter dem Einfluss von Drogen oder Alkohol stehen.
- Normalerweise ist die Betrachtung von 3D-Bildern sicher. Einige Menschen können sich dabei jedoch unwohl fühlen. Beachten Sie die von der 3D League am 10. Dezember 2008 geänderten und herausgegebenen Richtlinien.
- Sie sollten alle 30 bis 60 Minuten eine Pause von 5 bis 15 Minuten einlegen.

Erweitert



Filternachricht

Über diese Funktion können Sie das Intervall zur Anzeige einer Filterreinigungserinnerung einstellen; die verfügbaren Optionen sind Aus, 100h, 200h, 500h und 1000h. Bitte denken Sie daran, die Filternachricht nach der Reinigung zurückzusetzen.

Tastensperre

Über diese Funktion können Sie die Tasten am Bedienfeld des Projektors sperren. Setzen Sie diese Option zum Sperren der Bedienfeldtasten auf Ein und zur Freigabe der Bedienfeldtasten auf Aus. Einzelheiten finden Sie auf Seite 25.

Sicherheitssperre

Der Projektor hat eine integrierte Sicherheitsfunktion zur Sperrung der OSD-Steuerung und der Fernbedienung, wodurch sich eine unautorisierte Benutzung des Projektors verhindern lässt. Bitte wählen Sie zum Sperren des Projektors Ein und legen Sie im nachfolgend eingeblendeten Fenster ein Kennwort fest. Einzelheiten finden Sie auf Seite 25.

Projector ID Control

Mit dieser Option können Sie die Projektor-ID-Steuerung aktivieren. Wenn diese Funktion eingeschaltet ist, können Sie Projektor und Fernbedienung auf die gleiche ID-Nummer einstellen. Nach Einstellung der ID-Nummer lässt sich über die Fernbedienung nur der jeweilige Projektor steuern.

Steuerungs-ID-Nummer

Wählen Sie diese Option, legen Sie dann mit ◀ / ▶ die ID-Nummer des Projektors fest. Diese Option ist nur verfügbar, wenn Projektor-ID-Steuerung aktiviert ist.

Menü-Position

Passen Sie über diese Funktion die Menüposition an. Die verfügbaren Positionen sind nachstehend aufgeführt.



OSD-Bedienung– INSTALLATION

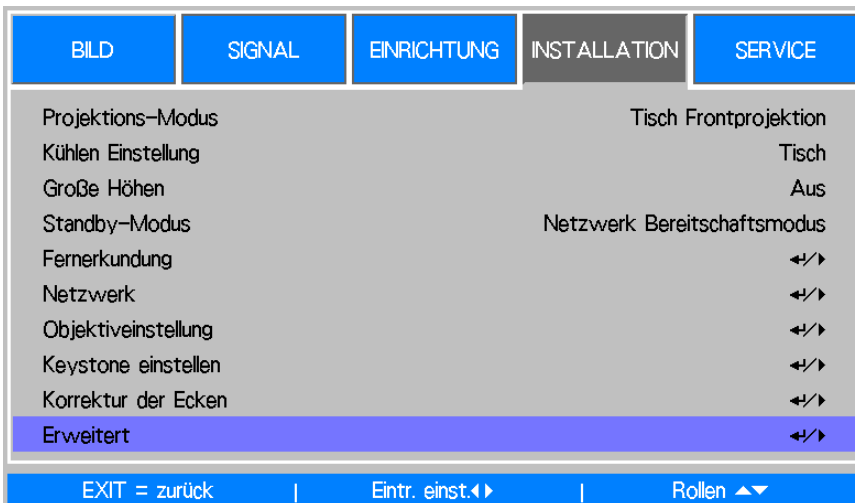

Projektions-Modus

Wählen Sie mit ◀ / ▶ einen Projektionsmodus entsprechend der Installations- oder Anzeigearichtung. Nachstehend sehen Sie die wählbaren Optionen.

Tisch vorne: Der Projektor ist auf einem Tisch aufgestellt und projiziert das Bild von vorne auf die Leinwand.

Tisch hinten: Der Projektor ist auf einem Tisch aufgestellt und projiziert das Bild von hinten auf die Leinwand.

Decke vorne: Der Projektor ist an der Decke montiert und projiziert das Bild von vorne auf die Leinwand.

Decke hinten: Der Projektor ist an der Decke montiert und projiziert das Bild von hinten auf die Leinwand.

Kühlen Einstellung

Der Projektor ist mit hochpräzisen optischen Komponenten und einer hochleistungsfähigen Lampe ausgestattet; diese Komponenten müssen angemessen gekühlt werden. Die Projektorausrichtung kann sich auf den Luftstrom durch die Komponenten auswirken. Bitte wählen Sie daher einen geeigneten Kühlzustand entsprechend der Installationsausrichtung.

Tisch: Der Projektor ist auf einem Tisch aufgestellt und projiziert das Bild innerhalb eines 60-Grad-Winkels.

Decke: Der Projektor ist an der Decke montiert und projiziert das Bild innerhalb eines 60-Grad-Winkels.

Aufwärts: Das Bild wird nach oben projiziert oder der Projektor ist in einem Winkel von mehr als 60 Grad installiert.

Abwärts: Das Bild wird nach unten projiziert oder der Projektor ist in einem Winkel von mehr als 60 Grad installiert.

Beachten Sie Kühlzustand einrichten auf Seite 19.



- Eine falsche Kühlzustand-Einstellung kann sich auf die Ableitung heißer Luft aus dem Projektor auswirken; Hitze und hohe Temperaturen können dafür sorgen, dass der Schutzmechanismus auslöst oder Komponenten beschädigt werden. Bitte stellen Sie sicher, dass die Einstellung mit der Installationsausrichtung übereinstimmt.

Große Höhen

Mit dieser Funktion können Sie den Projektorlüfter steuern. Die Standardeinstellung ist Aus.

Normalerweise arbeitet der Projektor wie vorgesehen, wenn diese Funktion ausgeschaltet ist. Falls der Projektor jedoch an einem hoch gelegenen Ort installiert ist, muss der Lüfter für eine angemessene Kühlung schneller drehen. Bitte aktivieren Sie die Funktion in solch einem Fall, indem Sie sie auf Ein setzen. Dadurch erhöht sich die Drehzahl des Lüfters zur Verstärkung des Luftstroms.

Standby-Modus

Stellen Sie mit ◀ / ▶ den Bereitschaftsmodus ein.

Netzwerkbereitschaft: Der Projektor verbraucht im Bereitschaftsmodus zur Netzwerksteuerung mehr Strom (<3 W). In diesem Modus kann der Projektor per Netzwerksteuerungssystem eingeschaltet werden.

Öko: Der Projektor verbraucht im Bereitschaftsmodus so wenig Strom wie möglich (<0,5 W). Er kann über die Fernbedienung oder einen RS-232-Befehl eingeschaltet werden.

Fernerkundung

Mit dieser Funktion können Sie das vom Empfänger des Projektors empfangene IR-Steuerungssignal einrichten.

Vorne/hinten: Sowohl der vordere IR- als auch der hintere IR-Empfänger sind eingeschaltet.

Vorne: Es ist nur der vordere IR-Empfänger eingeschaltet; der hintere IR-Empfänger ist ausgeschaltet.

Hinten: Es ist nur der hintere IR-Empfänger eingeschaltet; der vordere IR-Empfänger ist ausgeschaltet.

HDBaseT: Wählen Sie den HDBaseT-Eingang zur Übertragung des IR-Steuerungssignals, wenn der optionale HDBaseT-Sender IR-Signale empfangen und übertragen kann. Wenn diese Option ausgewählt ist, sind sowohl der vordere als auch der hintere IR-Empfänger abgeschaltet.

Aus: Alle Empfänger sind abgeschaltet.



- Bei Einstellung auf Aus werden keine IR-Signale empfangen. In diesem Fall kann der Projektor nur über die Bedientastaturen am Projektor und RS-232-Befehle gesteuert werden.

Netzwerk

BILD	SIGNAL	ENRICHTUNG	INSTALLATION	SERVICE
Netzwerk				
IP-Adresse				192.168.0.100
Subnetz-Maske				255.255.255.0
Gateway				192.168.0.1
DNS				192.168.0.1
DHCP				Aus
Übernehmen				↔/▶
MAC-Adresse				00:00:00:00:00:00
EXIT = zurück Entr. einst. ⬅▶ Rollen ▲▼				

Konfigurieren Sie mit dieser Funktion die Netzwerkeinstellungen, damit Sie den Projektor über das Netzwerk steuern können. Wählen Sie mit ▲ und der Enter-Taste eine der Optionen:

IP-Adresse: Geben Sie eine IP-Adresse an.

Drücken Sie zur Anzeige des Eingabefensters der IP-Adresse Enter, wählen Sie mit ◀ / ▶ die gewünschte Nummer in der IP-Adresse und drücken Sie zum Erhöhen oder Verringern ▲ / ▼.

IP-Adresse
255 . 255 . 255 . 255

Subnetz: Legen Sie das Subnetz fest. Die Eingabemethode ist ebenso wie bei der IP-Adresse.

Gateway: Legen Sie das Gateway fest. Die Eingabemethode ist ebenso wie bei der IP-Adresse.

DNS: Legen Sie das DNS fest. Die Eingabemethode ist ebenso wie bei der IP-Adresse.

DHCP: Schalten Sie DHCP ein/aus. Wenn DHCP eingeschaltet ist, weist der DHCP-Server der Domain dem Projektor eine IP-Adresse zu. Die IP-Adresse erscheint im Fenster der IP-Adresse, ohne dass Sie irgendwelche Eingaben machen müssen. Andernfalls kann oder wird die Domain keine IP-Adresse zuweisen und 0.0.0.0 wird im Fenster der IP-Adresse angezeigt.

Übernehmen: Wählen Sie diese Option und drücken Sie Enter. Es dauert einige Sekunden, bis die Änderungen an den Netzwerkeinstellungen vorgenommen wurden. Anschließend wird die folgende Meldung ausgeblendet.

Netzwerkeinstellungen laden – bitte warten.

MAC-Adresse: Zeigt die MAC-Adresse des Projektors.

Weitere Informationen über die Verbindung und Einstellung der Netzwerksteuerung finden Sie in der Anleitung zur Fernkommunikation.



- Jegliche Änderungen werden erst nach Auswahl der Übernehmen-Option angewandt.

Objektiveinstellung



Objektivsperre

Mit dieser Funktion können Sie die Objektivsteuerung deaktivieren und so eine unautorisierte Bedienung oder Fehlbedienung der Objektivsteuerungsfunktionen, wie Objektivversatz, Zoom-/Fokusanpassung und Objektivzentrierung, verhindern. Nach Abschluss der Objektivanpassung sollten Sie zur Deaktivierung der Objektivsteuerung die Objektivsperre einschalten.



- Durch Einschalten der Objektivsperre wird die Objektivsteuerung, einschließlich Objektivversatz, Objektivzentrierung und Zoom-/Fokusanpassung, deaktiviert; bitte denken Sie daran, vor Verwendung der Objektivsteuerung die Objektivsperre zu deaktivieren.

Objektivsteuerung

Wählen Sie diese Funktion zum Einblenden des Objektivsteuerung-Menüs, über das Sie Zoom, Fokus und Versatz anpassen können. Mit der ENTER-Taste können Sie zwischen Zoom / Fokus- und Versatz-Menü wechseln. Mit ▲ / ▼ passen Sie Zoom und vertikalen Objektivversatz an; mit ◀ / ▶ passen Sie Fokus und horizontalen Objektivversatz an.

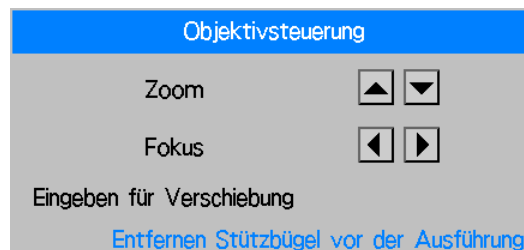
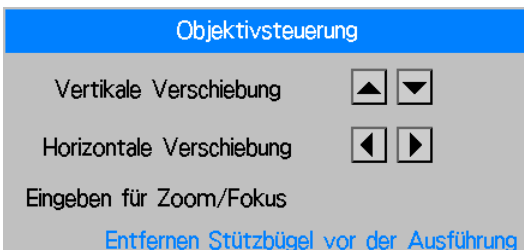

Objektivtyp

Im DU6771 können acht Projektionsobjektive verwendet werden; die anfängliche Projektionsposition des Ultra-Short-Throw- (UST) Objektivs weicht von derjenigen der anderen sieben Projektionsobjektive ab. Der Projektor hat zwei voreingestellte Projektionspositionen für Ultra-Short-Throw- und andere Objektive; die Funktion Objektivzentrierung kann das Objektiv entsprechend der Objektivtyp-Einstellung an die Ausgangsposition (Mitte) bewegen. Bitte stellen Sie diese Option auf UST-Objektiv ein, wenn ein Ultra-Short-Throw-Objektiv im Projektor installiert ist; andernfalls wählen Sie bitte Non-UST-Objektiv.



- Es gibt zwei Standardpositionen, eine für ein reguläres Zoom- oder Fixfokus-Objektiv (Non-UST) mit einer Referenzposition von 0 % der Bildbreite in horizontaler Ausrichtung und 0 % der Bildhöhe in vertikaler Ausrichtung; die andere für ein Ultra-Short-Throw- (UST) Objektiv mit einer Standardposition von etwa 0 % der Bildbreite in horizontaler Ausrichtung und 56 % der Bildhöhe in vertikaler Ausrichtung. Bei Durchführung der Objektivzentrierung bewegt der Projektor das Objektiv entsprechend der Objektivtyp-Einstellung in die Standardposition.
- Wenn ein Ultra-Short-Throw-Objektiv installiert und UST-Objektiv ausgewählt ist, können Sie das Objektiv mit der Funktion Objektiv zentrieren automatisch in die Ausgangsposition bewegen.
- Wenn ein Ultra-Short-Throw-Objektiv verwendet wird und die Einstellung auf Non-UST-Objektiv gesetzt ist, wird das Objektiv nach Ausführung der Objektivzentrierung an eine Position unterhalb der Standardposition eines Ultra-Short-Throw-Objektivs verschoben. Dadurch wird das projizierte Bild durch die obere Abdeckung des Projektors blockiert. Bitte bewegen Sie das Objektiv in diesem Fall mit der Objektivversatz-Funktion nach oben, bis es normal projiziert wird.



- Bitte achten Sie bei Verwendung eines Zoom- oder Fixfokus-Objektivs darauf, dass die Objektivtyp-Einstellung auf Non-UST-Objektiv gesetzt ist; führen Sie dann die Objektivzentrierung durch. Andernfalls wird der Objektivversatzbereich beschränkt und die Mittenposition des Objektivs stimmt nicht.

Objektiv zentrieren

Dies ist die Funktion zur Objektivkalibrierung; der Projektor kalibriert Objektivversatz-, Fokus- und Zoomparameter für die präzise Objektivspeicherfunktion. Nach Durchführung dieser Funktion wird das Objektiv über die Objektivtyp-Einstellung an die entsprechende Mittenposition bewegt.



- Es gibt zwei standardmäßige Mittenpositionen für Ultra-Short-Throw- (UST) und Non-UST-Objektiv; achten Sie vor Durchführung dieser Funktion darauf, dass die Objektivtyp-Einstellung stimmt.
- Wenn ein Ultra-Short-Throw-Objektiv installiert ist, achten Sie darauf, dass das Halteset abgenommen ist, bevor Sie die Objektivzentrierung durchführen.

Objektivspeicher

Dieser Projektor unterstützt eine Objektivspeicherfunktion; damit können Objektivversatz, Zoom und Fokus auf 10 Speicherständen im Projektor abgelegt werden.. Sie können die gespeicherten Einstellungen laden und das Objektiv so automatisch einrichten; außerdem können Sie jedem Speicherstand über die eingeblendete Tastatur wie nachstehend gezeigt einen Namen geben.

Speicher laden: Wählen Sie mit ▲ / ▼ den gewünschten Speicherstand, drücken Sie dann zum Ausführen der ObjektivEinstellung die ENTER-Taste. Der Projektor passt Objektivposition, Zoom und Fokus automatisch an.

Speicher speichern: Wählen Sie mit ▲ / ▼ den Speicherstand zum Speichern der Einstellung. Drücken Sie dann zum Bestätigen die ENTER-Taste.

Speicher löschen: Wählen Sie den Speicherstand, den Sie löschen möchten; drücken Sie dann zum Bestätigen der Löschung die ENTER-Taste.



Keystone einstellen

Wenn das Bild angewinkelt auf die Leinwand projiziert wird, erscheint es trapezförmig verzerrt; mit dieser Funktion können Sie solche Verzerrungen korrigieren.

Horizontale Trapezkorrektur: Korrigieren Sie mit ◀ / ▶ Verzerrungen in horizontaler Ausrichtung.

Vertikale Trapezkorrektur: Korrigieren Sie mit ◀ / ▶ Verzerrungen in vertikaler Ausrichtung.

Reset: Zum Zurücksetzen der horizontalen und vertikalen Trapezkorrektur auf die Standardeinstellungen.

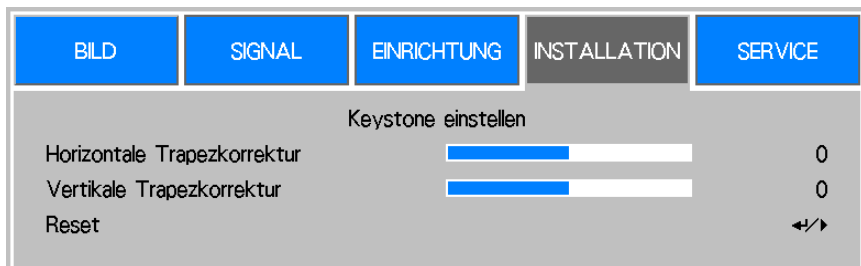

Beachten Sie Trapezverzerrungen korrigieren auf Seite 21.

Korrektur der Ecken

Die Trapezkorrektur passt die vier Ecken entsprechend dem angegebenen Verhältnis an. Mit dieser Funktion hingegen können Sie wie nachstehend gezeigt die einzelnen Ecken in horizontaler oder vertikaler Ausrichtung anpassen.

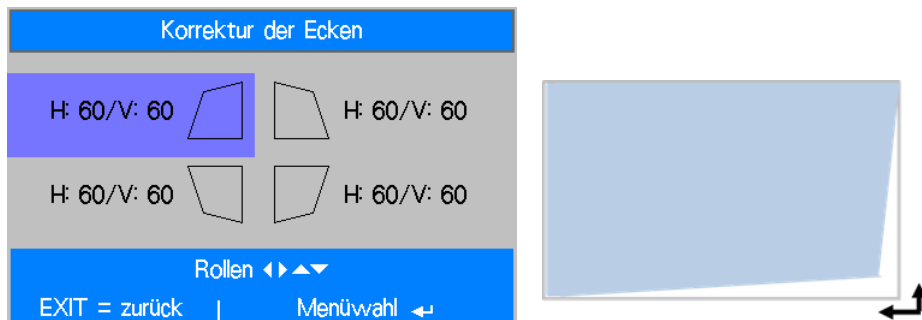

Beachten Sie Verzerrung einer Ecke korrigieren auf Seite 22.

Erweitert



RS232

Baudrate: Stellen Sie die Übertragungsrate auf 38400, 19200 oder 9600 ein. Die Einstellung der Übertragungsrate hängt von der Länge des RS-232-Kabels ab. Eine niedrige Übertragungsrate wird üblicherweise bei einem langen Übertragungsweg eingestellt; bitte wählen Sie eine geeignete Übertragungsrate.

Kanal: Der RS-232-Befehl kann über den RS-232-Port an den Projektor gesendet werden. Alternativ können Sie den Befehl auch über den externen HDBaseT-Sender an den HDBaseT-/LAN-Anschluss des Projektors senden. Stellen Sie folgende Kommunikationskanäle ein, bevor Sie den Befehl senden.

Lokal: Der RS-232-Befehl wird über den RS-232-Anschluss am Projektor gesendet. Wählen Sie eine geeignete Übertragungsrate.

HDBaseT: Die Übertragung erfolgt vom externen HDBaseT-Sender an den RJ-45-Anschluss am Projektor. Die Übertragungsrate wechselt zu 9600.

Auto. Abschalt.

Diese Funktion ist standardmäßig ausgeschaltet. Wenn sie eingeschaltet ist und innerhalb 20 Minuten kein Eingangssignal empfangen wird, schaltet sich der Projektor automatisch aus.

Auto. Einsch.

Diese Funktion ist standardmäßig ausgeschaltet. Wenn diese Option eingeschaltet ist, schaltet sich der Projektor automatisch ein, wenn das Gerät das nächste Mal an die Stromversorgung angeschlossen wird. Mit dieser Funktion und dem Ein-/Ausschalter (anstelle der Fernbedienung) können Sie den Projektor einschalten. Schalten Sie diese Funktion aus, falls sie nicht benötigt wird.

Hinweisfenster

Diese Funktion ermöglicht Ihnen die Deaktivierung jeglicher Erinnerungsmeldungen oder eingeblendeter Mitteilungen unten rechts an der Leinwand.

Schalten Sie diese Option zur Deaktivierung von Anzeigen mit Ausnahme des OSD-Menüs aus.

Projektionsfläche (Nur für DU6771)

Mit dieser Funktion können Sie die Größe des projizierten Bildes entsprechend der Projektionsfläche ändern. Zur Auswahl stehen 16:10, 16:9 und 4:3. Das projizierte Bild wird verkleinert, wenn die Option auf 16:9 oder 4:3 eingestellt wird. Mit der Anzeigeversatz-Funktion kann das Bild ein bisschen verschoben werden.

Verschieben der Projektionsfläche (Nur für DU6771)

Mit dieser Funktion können Sie die Position des projizierten Bildes anpassen, wenn das Format nicht auf das native Seitenverhältnis eingestellt ist. Beispiel: Das native Seitenverhältnis des DU6771 ist 16:10. Das Bild kann nach oben oder unten verschoben werden, wenn das Leinwandformat auf 16:9 eingestellt wird. Das projizierte Bild kann nach links oder rechts verschoben werden, wenn das Leinwandformat auf 4:3 eingestellt wird. Diese Option kann hingegen nicht ausgewählt werden, wenn das Leinwandformat auf das native Seitenverhältnis des Produktes eingestellt ist.

H/V Aligment

H. Zoom: Verändern Sie mit ◀ / ▶ die horizontale Größe des projizierten Bildes.

V. Zoom: Verändern Sie mit ◀ / ▶ die vertikale Größe des projizierten Bildes.

H. Versatz: Verschieben Sie das verkleinerte Bild horizontal mit ◀ / ▶. Diese Funktion ist nur verfügbar, wenn das projizierte Bild verkleinert ist.

V. Versatz: Verschieben Sie das verkleinerte Bild vertikal mit ◀ / ▶. Diese Funktion ist nur verfügbar, wenn das projizierte Bild verkleinert ist.

Rücksetzen: Setzt die Einstellungen unter H./V. Ausrichtung auf die werkseitigen Standardwerte zurück.

OSD-Bedienung– SERVICE

BILD	SIGNAL	EINRICHTUNG	INSTALLATION	SERVICE
Modell :		DU6771		
Seriennummer :		SN-12345678900000366666		
Software-Version :		MP01-0D06-LD06-RE04-SP03-PD06-9B04-3090		
Steuerung / Remote ID :		X / X		
Lampe Status		↔/↔		
Quelle Informationen		↔/↔		
Verwendungsdauer		↔/↔		
Filter-Timer-Zurücksetzen		↔/↔		
Werkseinstellung		↔/↔		
EXIT = zurück Eintr. einst.↔ Rollen ▲▼				

Modell

Zeigt die Modellbezeichnung des Projektors.

Seriennummer

Zeigt die Seriennummer des Projektors.

Software-Version

Zeigt die Softwareversion des Projektors.

Steuerung / Remote ID

Zeit die aktuelle Projektor- und Fernbedienungskennung.

Lampe Status

Zeigt den aktuellen Status von Lampe 1 und Lampe 2.

Quelle Informationen

Zeigt Informationen zur aktuellen Eingangsquelle.

Nutzungsdauer

Zeigt die aktuelle Betriebszeit des Projektors.

Verbleibende Lampenlebensdauer: Zeigt die geschätzte verbleibende Lampenlebensdauer.

Betriebszeit Lampe 1: Zeigt die aktuelle Betriebszeit von Lampe 1.

Filterzeit: Zeigt die seit der letzten Rücksetzung des Filtertimers vergangene Zeit.

Projektorbetriebszeit: Zeigt die gesamte Betriebszeit des Projektors.

Signalformat

Zeigt das Format der aktuellen Eingangsquelle.

H/V-Bildfrequenz

Zeigt die horizontale und vertikale Bildfrequenz des aktuellen Bildes.

Pixeltakt

Zeigt den Pixeltakt des aktuellen Eingangssignals.

Lichtzeit

Zeigt die gesamte Betriebszeit der Lichtquelle des Projektors

Temperaturstatus

Zeigt den aktuellen Temperaturstatus der einzelnen Komponenten.

Werkseinstellung

Über diese Funktion können Sie alle Einstellungen mit Ausnahme auf den Werksstandard zurücksetzen.

Technische Daten

Modell	DU6771	DX6731
Displaytyp	Einzelchip, 0,67-Zoll-DLP-Technologie	Einzelchip, 0,7-Zoll-DLP-Technologie
Helligkeit	6.500 ANSI-Lumen	7.000 ANSI-Lumen
Native Auflösung	WUXGA (1920 x 1200)	XGA (1024 x 768)
Maximale Auflösung	WUXGA (1920 x 1200) bei 60 Hz (Reduced Blanking)	
Kontrastverhältnis	3000:1	
Lampentyp und Lebenszeit ^{*1}	UHP 300 W, 4500/5000 Stunden (Normal/Öko)	
Projektionsverhältnis ¹	1,73 - 2,27:1	1,79 – 2,35:1
Bildgröße (diagonal) ^{*2}	40" - 500"	
Projektionsabstand ^{*2}	1,45 – 24,85 m (4.77ft to 81.52ft)	1.42-24.28m (4.65-79.67ft)
Projektionsobjektiv ^{*2}	F = 1,7 – 1,9, f = 26 – 34 mm	
Zoomverhältnis ²	1.3x	
Seitenverhältnis	16:10	4:3
Objektivsteuerung	Motorisierte Objektivsteuerung	
Horizontale Frequenz	15, 30 – 90 Hz	
Vertikale Abtastrate	50 – 85 Hz	
Trapezkorrektur	Horizontal ± 30 °, vertikal ± 30 ° (individuell einstellbarer Bereich)	
Eckenanpassung	60 Pixel in horizontaler oder vertikaler Ausrichtung.	
3D-Funktionalität	Ja (DLP® Link™, HDMI v1.4 (Blu-ray, Side-by-Side, Frame Packing, Top-and-Bottom))	
Einstellbar Objektivversatzbereich ^{*3}	Vertikal: -33 bis +64 %, horizontal: -14 bis 24 %	
I/O-Anschlüsse	HDMI v1.4a (x2) DVI-D, Component (5 BNC), VGA-Eingang, VGA-Ausgang, HDBaseT™/LAN (gemeinsam genutzt), 3D-Sync-Eingang/-Ausgang, 12-V-Auslöser, RS-232, Kabelfernbedienung, USB für Service.	
Projektionsmethode	Tisch vorne, Decke (Front- oder Rückprojektion), aufwärts und abwärts	
Sicherheitslösungen	Steckplatz für Kensington®-Sicherheitsschloss, Sicherheitsleiste, Diebstahlschutzschraube für das Objektiv, Sicherheitssperre und Bedienfeldsperre.	
Abmessungen (B x T x H)	510 x 470 x 210mm (20.1" x 18.5" x 8.3")	
Gewicht	20Kg (44.1lbs)	
Geräuschpegel	35 dB (Normal-Modus, Tischinstallation)	
Stromversorgung	100 – 240 V Wechselspannung, 50/60 Hz	
Stromverbrauch	Normal-Modus, zwei Lampen	735 W bei 100 V Wechselspannung, 690 W bei 240 V Wechselspannung
	Netzwerkber eitschaft	Weniger als 3 W
	Öko-Bereitsch aft	Weniger als 0,5 W
Betriebsbedingungen	Temperaturen zwischen 0 und 40 °C, relative Luftfeuchtigkeit von 10 bis 85 %, nicht kondensierend	
Lagerbedingungen	Temperaturen zwischen -10 und 60 °C, relative Luftfeuchtigkeit von 5 bis 95 %, nicht kondensierend	
Standardzubehör	Netzkabel, Fernbedienung mit Batterien, Objektivabdeckung, Diebstahlschutz-Objektivschraube, Dokumentationsset	
Optionales Zubehör	Austauschbares Objektiv, Farbrad-Modul	

Hinweis:

*1: Die Lampenlebenszeit kann je nach Lampe, Installationsbedingungen und Einsatzumgebung variieren. Die hier angegebene Lampenlebensdauer basiert auf Tests im Labor des Herstellers, bei denen der Projektor auf einem Tisch aufgestellt und an der Decke montiert war. Bei nach oben oder unten gerichteten Installationen lässt sich Helligkeit schneller nach als bei Tisch- oder Deckeninstallationen. Gemäß den Labortestergebnissen kann sich die Lampenlebensdauer im Vergleich zu einem auf dem Tisch aufgestellten oder an der Decke montierten Projektor um 50 bis 75 % verringern

*2: Standardobjektiv

*3: Dies ist der einstellbare Objektivversatzbereich des Projektors. Der optimale Bereich des Projektionsobjektivs kann abweichen. Bitte beachten Sie die Spezifikationen des Projektionsobjektivs

Unterstütztes Signaleingangstiming

Signalformat	Auflösung	Bildwiederholfrequenz (Hz)	VGA, BNC		HDMI / HDBaseT			DVI-D	
			SOG	RGBHV	RGB	YUV			
						8 bit	10 bit		12 bit
PC	640x480	59,93		O	O				O
	640x480	75		O	O				O
	640x480	85,01		O	O				O
	800x600	60,32		O	O				O
	800x600	75		O	O				O
	800x600	85,06		O	O				O
	848x480	60		O	O				O
	1024x768	60		O	O				O
	1024x768	75,03		O	O				O
	1024x768	85,03		O	O				O
	1024x768	120		O	O				O
	1024x768RB	119,98		O	O				O
	1280x720	59,91		O	O				O
	1280x720	120		O	O				O
	1280 x 768	60		O	O				O
	1280 x 800	60		O	O				O
	1280x800RB	119,9		O	O				O
	1280 x 960	60		O	O				O
	1280x1024	60,02		O	O				O
	1280x1024	75,02		O	O				O
	1280x1024	85,02		O	O				O
	1366 x 768	60		O	O				O
	1440 x 900	60		O	O				O
1400X1050	60		O	O				O	
1600x1200	60		O	O				O	
1680x1050	59,94		O	O				O	
1920x1200RB	60		O	O				O	
SDTV	480i	59,94	O	O					
	1440x480i	60			O	O	O	O	
	1440x576i	50			O	O	O	O	
	576i	50	O	O					
EDTV	480p	59,94	O	O	O	O	O	O	O
	576p	50	O	O	O	O	O	O	O
HDTV	1080i	50	O	O	O	O	O	O	O
	1080i	59,94	O	O	O	O	O	O	O
	1080i	60	O	O	O	O	O	O	O
	720p	50	O	O	O	O	O	O	O
	720p	59,94	O	O	O	O	O	O	O
	720p	60	O	O	O	O	O	O	O
	1080p	23,98	O	O	O	O	O	O	O

Signalformat	Auflösung	Bildwiederholfrequenz (Hz)	VGA, BNC		HDMI / HDBaseT			DVI-D
			SOG	RGBHV	RGB	YUV		
						8 bit	10 bit	
1080p		24	O	O	O	O	O	O
1080p		25	O	O	O	O	O	O
1080p		29,97	O	O	O	O	O	O
1080p		30	O	O	O	O	O	O
1080p		50	O	O	O	O	O	O
1080p		59,94	O	O	O	O	O	O
1080p		60	O	O	O	O	O	O

Unterstütztes 3D-Signal

3D-Format		Auflösung	V-Freq, (Hz)	V gesamt	H-Freq, (kHz)	HDMI I, HDMI II
720p50	Frame Packing	1280x720	50,00	1470	37,50	O
720p59	Frame Packing	1280x720	59,94	1470	44,96	O
720p60	Frame Packing	1280x720	60,00	1470	45,00	O
720p50	Top-and-Bottom	1280x720	50,00	750	37,50	O
720p59	Top-and-Bottom	1280x720	59,94	750	44,96	O
720p60	Top-and-Bottom	1280x720	60,00	750	45,00	O
1080p23	Frame Packing	1920x1080	23,98	2205	26,97	O
1080p24	Frame Packing	1920x1080	24,00	2205	27,00	O
1080i50	Side-by-Side (Halbbilder)	1920x1080	50,00	1125	56,25	O
1080i59	Side-by-Side (Halbbilder)	1920x1080	59,94	1125	67,43	O
1080i60	Side-by-Side (Halbbilder)	1920x1080	60,00	1125	67,50	O
1080p50	Side-by-Side (Halbbilder)	1920x1080	50,00	1125	56,25	O
1080p59	Side-by-Side (Halbbilder)	1920x1080	59,94	1125	67,43	O
1080p60	Side-by-Side (Halbbilder)	1920x1080	60,00	1125	67,50	O
1080p50	Top-and-Bottom	1920x1080	50,00	1125	56,25	O
1080p59	Top-and-Bottom	1920x1080	59,94	1125	67,43	O
1080p60	Top-and-Bottom	1920x1080	60,00	1125	67,50	O
1080p50	Frame Sequential	1920x1080	50,00	1125	56,25	O
1080p59	Frame Sequential	1920x1080	59,94	1125	67,43	O
1080p60	Frame Sequential	1920x1080	60,00	1125	67,50	O

*Bildwiederholfrequenz der 3D-Brille: 96/100/120 Hz

*3D-Sync-Signal: DLP Link, IR

Anschlusskonfigurationen

DVI-D-Anschluss

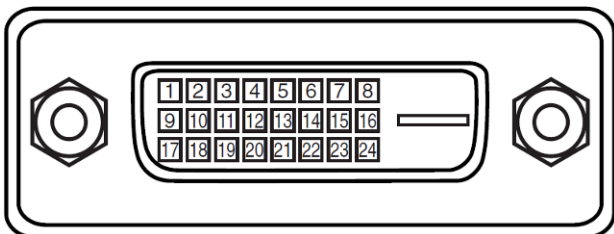

1	Eingang TMDS-Daten 2-	13	Nicht verbunden
2	Eingang TMDS-Daten 2+	14	P5V
3	Erde	15	Erde
4	Nicht verbunden	16	HPD
5	Nicht verbunden	17	Eingang TMDS-Daten 0-
6	SCL	18	Eingang TMDS-Daten 0+
7	SDA	19	Erde
8	Nicht verbunden	20	Nicht verbunden
9	Eingang TMDS-Daten 1-	21	Nicht verbunden
10	Eingang TMDS-Daten 1+	22	Erde
11	Erde	23	Eingang TMDS Takt+
12	Nicht verbunden	24	Eingang TMDS Takt-

HDMI (Typ A, 19-polig)

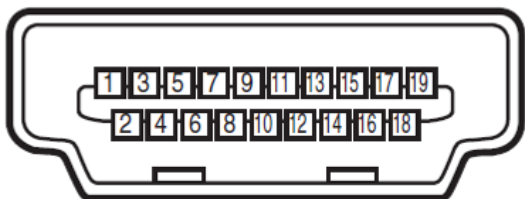

1	Eingang TMDS-Daten 2+	11	Erde
2	Erde	12	Eingang TMDS Takt C-
3	Eingang TMDS-Daten 2-	13	CEC
4	Eingang TMDS-Daten 1+	14	Nicht verbunden
5	Erde	15	SCL
6	Eingang TMDS-Daten 1-	16	SDA
7	Eingang TMDS-Daten 0+	17	Erde
8	Erde	18	P5V
9	Eingang TMDS-Daten 0-	19	HPD
10	Eingang TMDS Takt C+		

3D-Sync-Ausgang

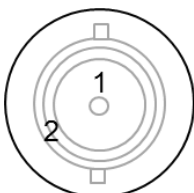

1	Signal
2	Erde

VGA-Anschluss (D-Sub, 15-polig)

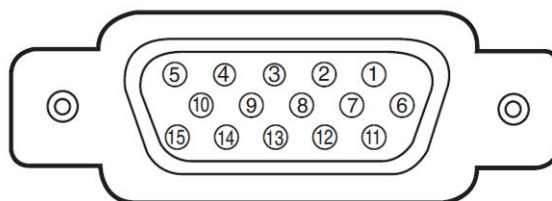

Eingang

1	Rot-Eingang	9	P5V
2	Grün-Eingang	10	Erde
3	Blau-Eingang	11	Erde
4	Nicht verbunden	12	VGA_SDA
5	Nicht verbunden	13	H-Sync
6	Erde	14	V-Sync
7	Erde	15	VGA_SCL
8	Erde	16	Erde

Anschluss zur seriellen Steuerung (RS-232, D-Sub, 9-polig)

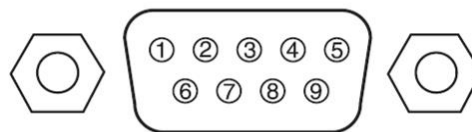

1	Nicht verbunden
2	RXD
3	TXD
4	Nicht verbunden
5	Erde
6	Nicht verbunden
7	Kurz mit Pin 8
8	Kurz mit Pin 7
9	Nicht verbunden

Service (USB, Typ A)

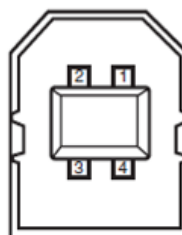

1	VCC
2	D-
3	D+
4	Erde

Leinwandauslöser

Kabelfernbedienung

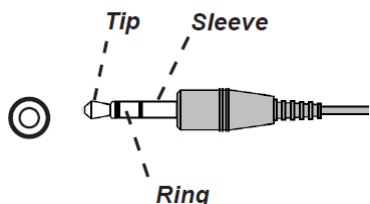

1	Spitze	VCC (12V)
2	Hülse-	Erde
3	Ring	Signal

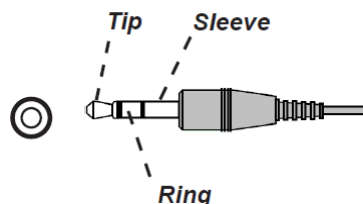

1	Spitze	VCC (3,3 V)
2	Hülse-	Erde
3	Ring	Signal

HDBaseT/LAN-Anschluss (RJ-45)

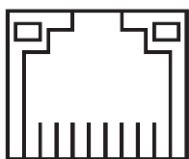

8 7 6 5 4 3 2 1

1	TX+
2	TX-
3	TXC
4	Erde
5	Erde
6	RXC
7	RX+
8	RX-

Objektivserie DU6771/DX6731

Für den Projektor sind wie in der nachstehenden Tabelle gezeigt acht Arten optionaler elektrischer Objektive verfügbar. Einzelheiten erfahren Sie von einem von Vivitek autorisierten Händler.

Artikelnummer	Objektivname	Blendenzahl	Brennweite	Zoomverhältnis	Leinwandgröße	Projektionsverhältnis	
						DU6771	DX6731
D88-UST01	Ultra Short Throw	2,0	5,64mm	---	100"-350"	0,377:1	0.392:1
D88-UWZ01	Ultra Wide Zoom	1,96-2,3	11,3-14,1mm	1,25:1	40"-500"	0,75-0,93:1	0.77-0.97:1
D88-WF18501	Wide Fix	1,85	11,6mm	---	40"-500"	0,76:1	0.79:1
D88-WZ01	Wide Zoom	1,85-2,5	18,7-26,5mm	1,41:1	40"-500"	1,25-1,79:1	1.3-1.85:1
D88-ST001	Standardobjektiv	1,7-1,9	26-34mm	1,3:1	40"-500"	1,73-2,27:1	1.79-2.35:1
D88-SMLZ01	Semi Long Zoom	1,86-2,48	32,9-54,2mm	1,65:1	40"-500"	2,22-3,67:1	2.3-3.81:1
D88-LOZ101	Long Zoom 1	1,85-2,41	52,8-79,1mm	1,5:1	40"-500"	3,58-5,38:1	3.71-5.57:1
D88-LOZ201	Long Zoom 2	1,85-2,48	78,5-121,9mm	1,55:1	40"-500"	5,31-8,26:1	5.5-8.56:1

- Optimale Leistung erzielen Sie bei den obigen Zoomobjektiven innerhalb eines vertikalen Versatzes von 0 bis 50 % und eines horizontalen Versatzes von ±10 %; der Projektor unterstützt für mehr Flexibilität bei der Installation möglicherweise einen breiteren Versatzbereich.
- D88-WF18501 und D88-UST01 sind Fixobjektive, d. h. der vertikale und horizontale Versatzbereich der Projektionsobjektive beträgt 0 %; die Ecken des projizierten Bildes können dunkel oder verzerrt erscheinen, falls das Objektiv dennoch horizontal oder vertikal versetzt wird.
- Für optimale Projektionsleistung sind beim Objektiv D88-UST01 Haltesets erforderlich. Einzelheiten entnehmen Sie bitte der Installationsanleitung des D88-UST01.

Produktabmessungen

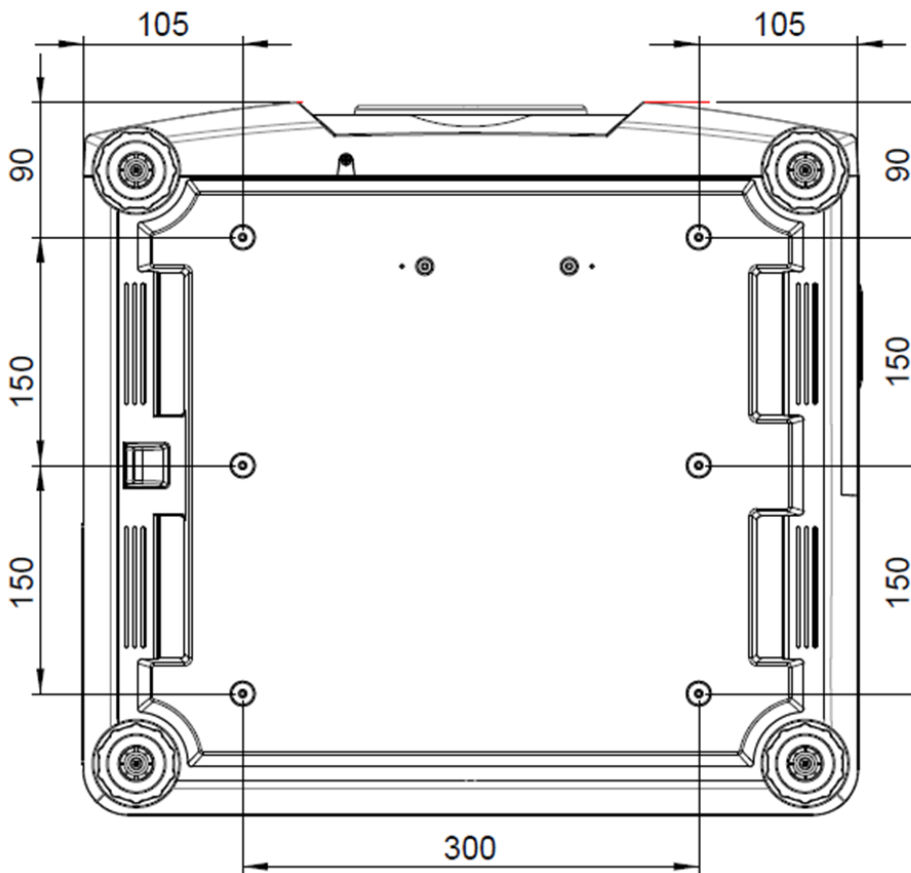
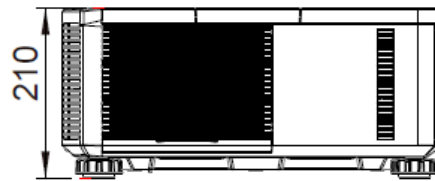
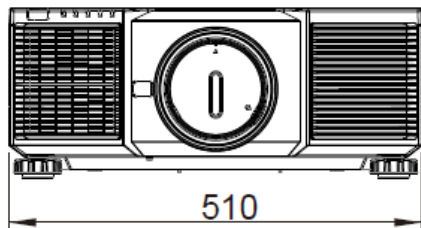
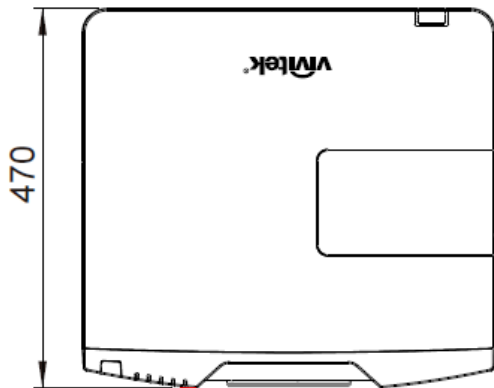

Projektionslampen ersetzen

Je nach Lampenmodell kann die Lampenlebenszeit durch die Installationsbedingungen und die Häufigkeit der Ein-/Abschaltung der Lampe beeinträchtigt werden. Sie sollten die Projektorlampe zur Gewährleistung einer hohen Projektionsqualität nach etwa 3000 Betriebsstunden auswechseln, auch wenn die Lampe noch funktioniert. Die Lampenbetriebszeit finden Sie im SERVICE-Menü. Wenden Sie sich zum Kauf einer neuen zugelassenen, für Ihren Projektor geeigneten Lampe an Ihren örtlichen Händler.

CAUTION



- Öffnen Sie das Produktgehäuse nicht, verschaffen Sie sich keinen Zugang zum Geräteinneren. Bei falsch ausgeführten Reparaturversuchen besteht die Gefahr von Unfällen und Verletzungen durch Glasscherben oder Stromschläge.
- Vor Auswechslung der Lampe müssen Sie unbedingt den Projektor ausschalten und die Stromversorgung des Projektors trennen.



Warnhinweise zum Umgang mit Lampen:

- Dieser Projektor nutzt eine Hochdrucklampe, die eine vorsichtige und sachgemäße Handhabung erfordert. Bei unsachgemäßer Handhabung können Unfälle, Verletzungen und/oder Brände entstehen.
- Wenn der Projektor anzeigt, dass die Lampe ausgewechselt werden sollte (d. h. wenn die LED von Lampe 1 oder Lampe 2 aufleuchtet), sollten Sie die Lampe SOFORT auswechseln, nachdem sich der Projektor abgekühlt hat. Falls die Lampe trotz Aufleuchten der LED von Lampe 1 oder Lampe 2 weiterhin benutzt wird, könnte die Lampe bersten.
- Eine Lampe kann bei Vibrationen, Erschütterungen oder Verschleiß aufgrund langer Einsatzzeiten bersten. Dieses Risiko variiert je nach Einsatzumgebung und Nutzungsbedingungen von Projektor und Lampe. Falls eine Lampe birst, sollten Sie sofort den Netzstecker des Projektors aus der Steckdose ziehen und Kontakt zum autorisierten Kundendienst oder zu Ihrem örtlichen Händler aufnehmen.
- Denken Sie daran, den Projektor mindestens 30 Minuten vor dem Auswechseln der Lampe auszuschalten und den Netzstecker zu ziehen. Andernfalls kann es zu schweren Verbrennungen kommen.
- Bei Auswechslung der Lampe eines an der Decke montierten Projektors sollten Sie eine Schutzbrille tragen.



- Die Lampenlebensdauer variiert je nach Lampe und Einsatzumgebung. Daher kann nicht garantiert werden, dass die Lebensdauer bei jeder Lampe gleich ist.
- Kaufen Sie nur ein von Vivitek hergestelltes Lampenmodul. Wenn Sie ein nicht von Vivitek hergestelltes Lampenmodul verwenden, kann dies die Projektorleistung beeinträchtigen oder sogar Schäden verursachen.
- Wenn Sie die Lampe über die Lampenlebensdauer hinaus verwenden, kann die Lampe bersten. Wechseln Sie sie daher bitte aus, auch wenn sie noch funktioniert.
- Sie sollten Lampe und Helligkeit des projizierten Bildes regelmäßig prüfen.
- Bei nach oben oder unten gerichteten Installationen lässt die Helligkeit beim Einsatz eines herkömmlichen Lampenmoduls schneller nach als bei Tisch- oder Deckeninstallationen. Gemäß den Labortestergebnissen kann sich die Lampenlebensdauer im Vergleich zu einem auf dem Tisch aufgestellten oder an der Decke montierten Projektor um 50 bis 75 % verringern. Bei nach oben oder unten gerichteter Installation sollten Sie ein entsprechendes Lampenmodul verwenden; erkundigen Sie sich dazu bei Ihrem örtlichen Händler.

1. Schalten Sie den Projektor aus und ziehen Sie den Netzstecker. Warten Sie, bis sich Projektor, Lampe und Peripheriegeräte abgekühlt haben.

Gerät ausschalten

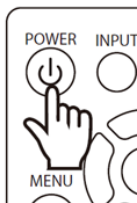
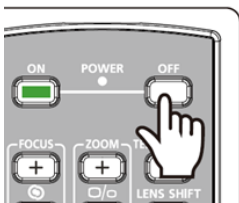

Stromversorgung ausschalten

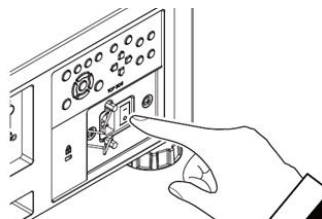

Netzstecker ziehen

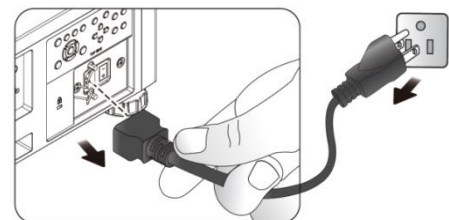

2. Schraube an der Lampenfachabdeckung lösen und Lampenfachabdeckung abnehmen

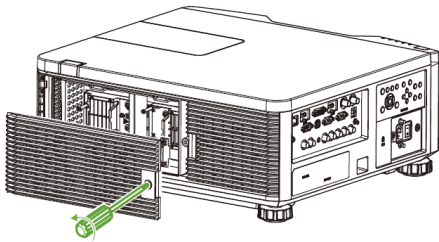

3. Lösen Sie wie nachstehend gezeigt die drei unverlierbaren Schrauben am Lampenmodul.

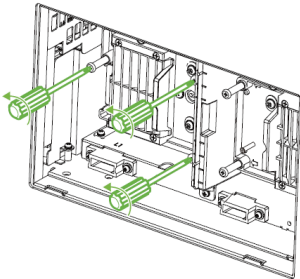

4. Nehmen Sie das alte Lampenmodul heraus, installieren Sie dann wie nachstehend gezeigt das neue Lampenmodul.

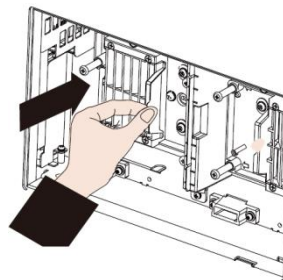
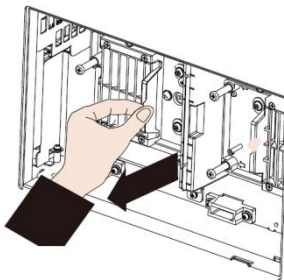

5. Ziehen Sie wie nachstehend gezeigt die drei unverlierbaren Schrauben am Lampenmodul fest.

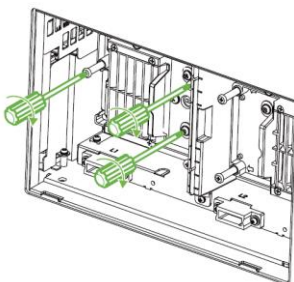

Zur Auswechslung der anderen Lampe gehen Sie auf gleiche Weise vor.

6. Installieren Sie die Lampenfachabdeckung und ziehen Sie die Schraube daran fest.

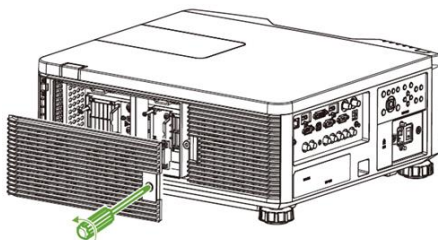

- Bitte achten Sie darauf, dass die Lampe nach dem Einsetzen und Festziehen der 3 Schrauben richtig installiert ist. Bei unsachgemäßer Lampeninstallation kann beim Einschalten des Projektors der Systemschutz auslösen. Prüfen Sie in diesem Fall noch einmal, ob die Lampe richtig installiert ist.

Filter wechseln

Der Projektor schützt Lüfter und Lampe mit einem hochdichten Filter vor Staub und anderen Partikeln. Er sollte alle 500 Betriebsstunden gereinigt werden. Reinigen Sie den Filter in staubigen Umgebungen am besten häufiger. Bei einem verschmutzten oder zugesetzten Filter kann der Projektor überhitzen, wodurch er den Schutzmodus aufruft. Sie sollten die Filternachricht-Option unter EINRICHTUNG -> Erweitert aktivieren. Dadurch zeigt der Projektor eine Erinnerungsnachricht zur Filterreinigung an. Bitte setzen Sie den Filtertimer nach Reinigung oder Auswechslung des Filters zurück.

Hinweis:

- Ein verschmutzter Filter kann die zugeführte Luft reduzieren, wodurch die Temperatur im Projektor ansteigt. Dadurch können der Schutzmechanismus auslösen und/oder Komponenten beschädigt werden.
- Prüfen, reinigen und ersetzen Sie den Filter regelmäßig.
- Ein verschmutzter Filter kann die zugeführte Luft reduzieren, wodurch die Temperatur im Projektor ansteigt. Dadurch können der Schutzmechanismus auslösen und/oder Komponenten beschädigt werden.

1. Schalten Sie den Projektor aus und ziehen Sie den Netzstecker. Warten Sie, bis sich Projektor, Lampe und Peripheriegeräte abgekühlt haben.

Gerät ausschalten

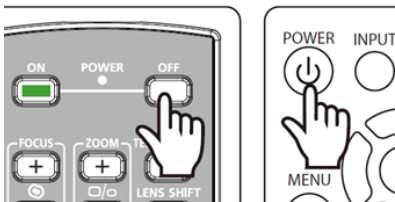

Stromversorgung ausschalten

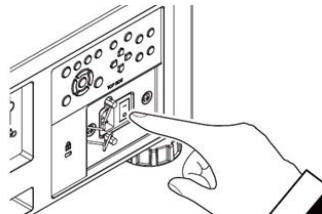

Netzstecker ziehen

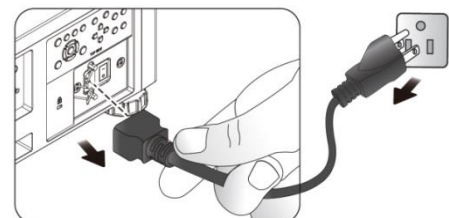

3. Lösen Sie die Schraube an der Filterfachabdeckung und entfernen Sie die Abdeckung wie nachstehend gezeigt.

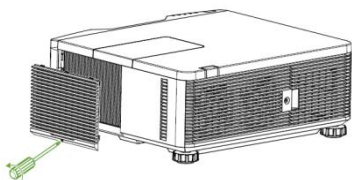

4. Nehmen Sie den alten Filter aus dem Fach.

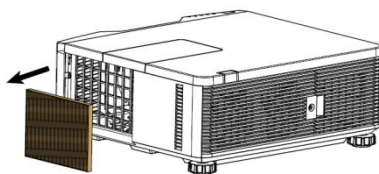

5. Reinigen Sie Filterfach und Abdeckung mit einem Pinsel oder einem Staubsauger.

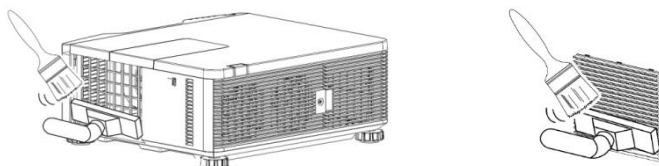

6. Installieren Sie den neuen Filter im Fach.

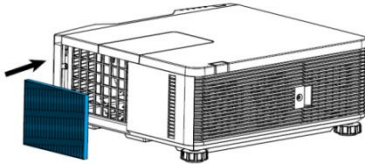

7. Installieren Sie die Filterfachabdeckung und ziehen Sie die Schraube daran fest.

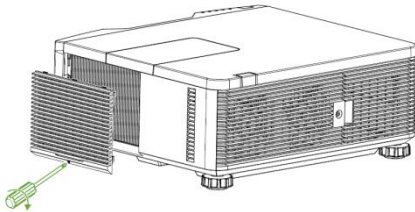

8. Schalten Sie den Projektor ein und setzen Sie mit der Option Filtertimer zurücksetzen auf der SERVICE-Seite die Nutzungsdauer zurück.

BILD	SIGNAL	EINRICHTUNG	INSTALLATION	SERVICE
Modell :		DU6555		
Seriennummer :		SN-12345678900000366666		
Software-Version :		MP01-OD06-LD06-RE04-SP03-PD06-9B04-3090		
Steuerung / Remote ID :		X / X		
Lampe Status		↔/▶		
Quelle Informationen		↔/▶		
Verwendungsdauer		↔/▶		
Filter-Timer-Zurücksetzen		↔/▶		
Werkseinstellung		↔/▶		
EXIT = zurück Eintr. einst.↔ Rollen ▲▼				

Projektor reinigen

Gehäuse reinigen

Befolgen Sie zum Reinigen des Projektorgehäuses die folgenden Anweisungen.

1. Wischen Sie Staub mit einem sauberen, leicht angefeuchteten Tuch ab.
2. Feuchten Sie das Tuch mit warmem Wasser und mildem Reinigungsmittel an, wischen Sie das Gehäuse ab.
3. Spülen Sie das Reinigungsmittel aus dem Tuch; wischen Sie dann noch einmal über den Projektor.



- Verwenden Sie keine aggressiven Reinigungsmittel auf Alkoholbasis; andernfalls kann sich das Gehäuse verfärben oder verblässen.

Objektiv reinigen

1. Geben Sie eine kleine Menge Objektivreiniger auf ein sauberes, fusselfreies Tuch (tragen Sie den Reiniger nicht direkt auf das Objektiv auf).
2. Wischen Sie in Kreisbewegungen vorsichtig über das Objektiv.



- Verwenden Sie keine aggressiven Reinigungs- oder Lösungsmittel.
- Achten Sie zur Vermeidung einer Verfärbung oder Verblässung darauf, dass der Reiniger nicht auf das Projektorgehäuse gelangt.

Problemlösung

Diese Anleitung bietet Tipps zur Lösung von Problemen, die beim Betrieb des Projektors auftreten können. Sollten sich diese Probleme nicht beheben lassen, wenden Sie sich bitte an Ihren Händler.

Häufig wird ein Problem durch etwas so Simples wie einen Wackelkontakt verursacht. Prüfen Sie vor dem Fortfahren mit problemspezifischen Lösungen Folgendes.

Schließen Sie zur Überprüfung der Steckdose ein anderes elektrisches Gerät an.

- Stellen Sie sicher, dass der Projektor eingeschaltet ist.
- Achten Sie darauf, dass alle Kabel sicher angeschlossen sind.
- Stellen Sie sicher, dass das angeschlossene Gerät eingeschaltet ist.
- Stellen Sie sicher, dass sich der angeschlossene PC nicht im Ruhezustand befindet.
- Stellen Sie sicher, dass das angeschlossene Notebook auf ein externes Anzeigegerät eingestellt ist. (Dies wird am Notebook üblicherweise mit Hilfe einer Fn-Tastenkombination erzielt.)

LED-Anzeige

Verschiedene Anzeigemeldungen geben den aktuellen Projektorstatus wieder und warnen vor ungewöhnlichen Zuständen.

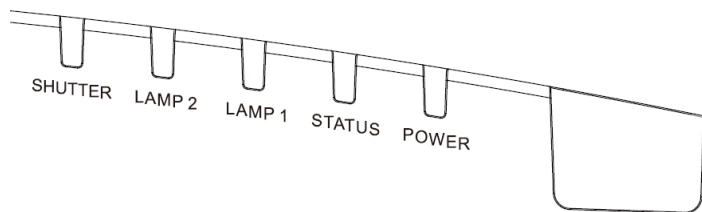

Betrieb-LED

LED-Anzeige		Projektorstatus	Hinweis
Aus		Stromversorgung ist ausgeschaltet	
Blinkt	Grün	Projektor fährt hoch	Warten Sie, bis der Projektor etwas anzeigt
	Orange	Projektor kühlt sich ab	Warten Sie, bis die Abkühlung abgeschlossen ist (ca. 90 Sekunden)
	Orange(eine Sekunde)	Obere Abdeckung ist geöffnet	Prüfen, ob obere Abdeckung falsch installiert ist
Ein	Orange	Netzwerkbereitschaftsmodus	Projektor ruft Netzwerkbereitschaftsmodus auf (< 3 W)
	Rot	Bereitschaftsmodus	Projektor ruft Öko-Bereitschaftsmodus auf (< 0,5 W)
	Grün	Projektor ist eingeschaltet	

Status-LED

LED-Anzeige		Projektorstatus	Vorgehensweise
Aus		Normaler Status	
Blinkt	Rot (1-mal in einem Zyklus)	Abdeckung ist geöffnet	Prüfen Sie, ob die obere Abdeckung richtig angebracht ist
	Rot (2-mal in einem Zyklus)	Überhitzungswarnung	Prüfen Sie, ob etwas in der Nähe der Belüftungsöffnungen aufgestellt ist oder ob die Betriebstemperatur zu hoch ist.
	Rot (3-mal in einem Zyklus)	Systemfehler	Wenden Sie sich an einen autorisierten Händler oder an ein Kundencenter in Ihrer Nähe
	Rot (4-mal in einem Zyklus)	Lüfterfehler	Wenden Sie sich an einen autorisierten Händler oder an ein Kundencenter in Ihrer Nähe
Ein	Rot	Systemfehler	Wenden Sie sich an einen autorisierten Händler oder an ein Kundencenter in Ihrer Nähe

Lampe 1/Lampe 2

LED-Anzeige		Projektorstatus	Vorgehensweise
Aus		Lampe ist ausgeschaltet	
Blinkt	Grün	Lampe schaltet sich ein	
	Rot (1-mal in einem Zyklus)	Keine Lampe im Lampenkanal	Prüfen und Lampe im Kanal installieren
	Rot (6-mal in einem Zyklus)	Aufleuchten der Lichtquelle fehlgeschlagen	Wenden Sie sich an einen autorisierten Händler oder an ein Kundencenter in Ihrer Nähe
Ein	Rot	Lampenlebenszeit überschritten	Wenden Sie sich an einen autorisierten Händler oder an ein Kundencenter in Ihrer Nähe
	Grün	Lampe ist eingeschaltet	

Blenden-LED

LED-Anzeige		Projektorstatus	Vorgehensweise
Aus		Blende ist ausgeschaltet	
Ein	Grün	Blende ist aktiviert	

Tipps zur Problemlösung

Befolgen Sie die Schritte der einzelnen problemspezifischen Abschnitte entsprechend der empfohlenen Reihenfolge. Dadurch können Sie das Problem möglicherweise schneller beseitigen.

- Versuchen Sie, das Problem genau zu bestimmen; dadurch können Sie den unnötigen Austausch funktionsfähiger Komponenten vermeiden.
- Wenn Sie beispielsweise die Batterien ersetzen und das Problem fortbesteht, sollten Sie die Originalbatterien wieder einsetzen und mit dem nächsten Schritt fortfahren.
- Machen Sie sich bei der Problemlösung Notizen zu den Schritten: Diese Informationen können hilfreich sein, wenn Sie sich an das technischen Kundencenter wenden.

Bildprobleme

Problem: Es erscheint kein Bild auf der Leinwand

1. Prüfen Sie die Einstellungen an Ihrem Notebook oder Desktop-PC.
2. Schalten Sie alle Geräte aus und anschließend in der richtigen Reihenfolge wieder ein.

Problem: Das Bild ist verschwommen

1. Passen Sie den Fokus am Projektor an.
2. Drücken Sie die Taste AUTO SYNC an der Fernbedienung oder am Projektor.
3. Stellen Sie sicher, dass sich der Projektionsabstand innerhalb des angegebenen Bereichs befindet.
4. Achten Sie darauf, dass das Projektorobjektiv sauber ist.

Problem: Das Bild ist oben breiter als unten (Trapezverzerrung)

1. Platzieren Sie den Projektor so, dass er möglichst lotrecht zur Leinwand steht.
2. Korrigieren Sie das Problem über die Trapezkorrekturfunktion.

Problem: Das Bild ist umgekehrt oder verkehrt herum

1. Prüfen Sie die Projektionsmodus-Einstellung im Menü INSTALLATION -> Projektionsmodus.

Problem: Auf dem Bild sind Streifen zu sehen

1. Stellen Sie Punkte gesamt (H gesamt) und VGA-Einrichtung im SIGNAL-Menü auf die Standardeinstellungen ein.
2. Prüfen Sie, ob das Problem durch die Grafikkarte des angeschlossenen Computer verursacht wird, indem Sie einen anderen Computer anschließen.

Problem: Das Bild wirkt flach; ohne Kontrast

1. Passen Sie die Kontrast-Einstellung im BILD-Menü an.
2. Passen Sie die Helligkeit-Einstellung im BILD-Menü an.

Problem: Die Farbe des projizierten Bildes stimmt nicht mit der des eigentlichen Bildes überein

1. Passen Sie die Optionen Farbtemperatur und Gamma im BILD-Menü an.

Projektionsprobleme**Problem: Der Projektor gibt kein Licht aus**

1. Prüfen Sie, ob das Netzkabel richtig angeschlossen ist.
2. Stellen Sie sicher, dass die Stromversorgung funktioniert, indem Sie ein anderes elektrisches Gerät anschließen.
3. Starten Sie den Projektor in der richtigen Reihenfolge neu; prüfen Sie, ob die Betriebs-LED grün leuchtet.
4. Prüfen Sie, ob die Funktion Leeranzeige/Blende aktiviert ist.

Fernbedienungsprobleme**Problem: Der Projektor reagiert nicht auf die Fernbedienung**

1. Richten Sie die Fernbedienung auf den Fernbedienungssensor am Projektor.
2. Stellen Sie sicher, dass sich keine Hindernisse zwischen Fernbedienung und Sensor befinden.
3. Prüfen Sie die Ausrichtung der Batterien oder ersetzen Sie die Batterien.
4. Prüfen Sie unter INSTALLATION -> Fernbedienungssensor, ob der Fernbedienungssensor im OSD eingeschaltet ist.
Der Fernbedienungssensor wird ausgeschaltet, wenn Sie die Option auf HDBaseT oder Aus einstellen.
5. Stellen Sie sicher, dass das Fernbedienungskabel nicht am Projektor angeschlossen ist.
6. Schalten Sie die Fluoreszenzlampen im Zimmer aus.
7. Schalten Sie andere infrarotfähige Geräte in der Umgebung aus.
8. Lassen Sie die Fernbedienung reparieren.
9. Stellen Sie bei Verwendung einer Universalfernbedienung sicher, dass der Fernbedienungscode mit dem Code des Projektors übereinstimmt.

Probleme mit dem Projektionsobjektiv**Problem: Zoom- oder Fokusanpassung funktionieren nicht**

1. Prüfen Sie, ob das Objektiv richtig installiert ist; bei unsachgemäßer Objektivinstallation funktioniert das Objektiv nicht richtig. Bitte prüfen Sie dies durch erneutes Befolgen der Installationsschritte.
2. Führen Sie zur erneuten Objektivkalibrierung die Funktion Objektivzentrierung aus.
3. Stellen Sie sicher, dass die Funktion Objektivsperre nicht aktiviert ist.
4. Prüfen Sie, ob das Problem auch bei einem anderen Objektiv (falls verfügbar) auftritt.
5. Einzelheiten erfahren Sie vom Kundencenter.

Probleme mit der Fernbedienungskommunikation**Problem: Der Projektor reagiert nicht auf die Steuerung per Ethernet**

1. Stellen Sie sicher, dass der Bereitschaftsmodus auf Netzwerkbereitschaft eingestellt ist; bei Einstellung auf Öko (weniger als 0,5 W) wird der Kommunikationspfad unterbrochen.
2. Prüfen Sie die Netzwerkkonfiguration Ihres Notebooks und Projektors; weitere Informationen dazu entnehmen Sie bitte der Anleitung zur Fernkommunikation.

Über den Vivitek-Kundendienst

Falls Sie Probleme nicht mit Hilfe der Informationen in dieser Bedienungsanleitung beheben können, nehmen Sie bitte über die nachfolgenden Kontaktinformationen Kontakt zu uns auf:

Nordamerika

Vivitek Service Center
15700 Don Julian Road, Suite B
City of Industry, CA. 91745
U.S.A
Tel.: 855-885-2378 (gebührenfrei)
E-Mail: t.services1@vivitekcorp.com
URL: www.vivitekusa.com

Europa und Afrika

Vivitek Service & Support
Zandsteen 15
2132 MZ Hoofddorp
Niederlande
Tel.: +31 20 655 0960
E-Mail: support@vivitek.eu
URL: www.vivitek.eu

China

Vivitek Service Center
201209, Room 1802, 18/F, Cimic Tower, No.1090, Century Avenue, Pudong, Shanghai
Tel.: 400-888-3526 (gebührenfrei)
Tel.: 021-58360088-142 (Durchwahl)
E-Mail: service@vivitek.com.cn
URL: www.vivitek.com.cn

Asien und Taiwan

VIVITEK after-sales service
Vivitek Corporation, Co., Ltd.
4F., No.186, Ruiguang Rd., Neihu Dist., Taipei City 11491
Tel.: 86-28-797-2088
Fax: 86-26-600-2358
E-Mail: kenny.chang@vivitek.com.tw
URL: www.vivitek.com.tw